

# HYGIEIA

バスケットラックシステム

TEGASUS  
MEDICAL CONCEPTS INC.



完全密閉型で清掃も可能なアルミ製ラックシステム  
手術室や中央滅菌室などでの使用に最適





# 当社紹介

**Pegasus Medical** は主要医療機関や病院の頼れるパートナーとして、5つの大陸で事業を展開しています。

当社の柔軟で拡張性のあるソリューションが、医療品の管理を大幅に簡素化。多くのお客様からのご支持をいただいております。比類なき専門知識とサポートを活用し、大幅なコスト削減を実現致します。

## 主な取引先:

### PeaceHealth



4つの病院(かんばん方式)にそれぞれ100~500台のラックを納入

### US Naval Ships



USNS マーシー/コンフォートに約900台のラックを納入

### US Naval Hospitals



10の施設(かんばん方式)に合計2650台のラックを納入

### Veterans Administration



30以上の施設(かんばん方式と高密度在庫システム)に7,000台を超えるラックを納入

### Penn Presbyterian Med Ctr



250台のラックを納入(看板システム、カラーコーディング)

### NYC Health+Hospitals



4箇所の病院(かんばん方式)に2,200台を超えるラックを納入



# 当社ならではの機能

HYGIEIA バスケットラックシステムは、最高レベルの衛生管理が求められる場所に最適な収納ソリューションです。

特に手術室や中央滅菌室などでの使用に最適です。また、病院内のその他あらゆる場所の収納でご利用頂けます。

Hygieia バスケットラックシステムは、他社の類似品にはない、独自の特徴を誇ります。

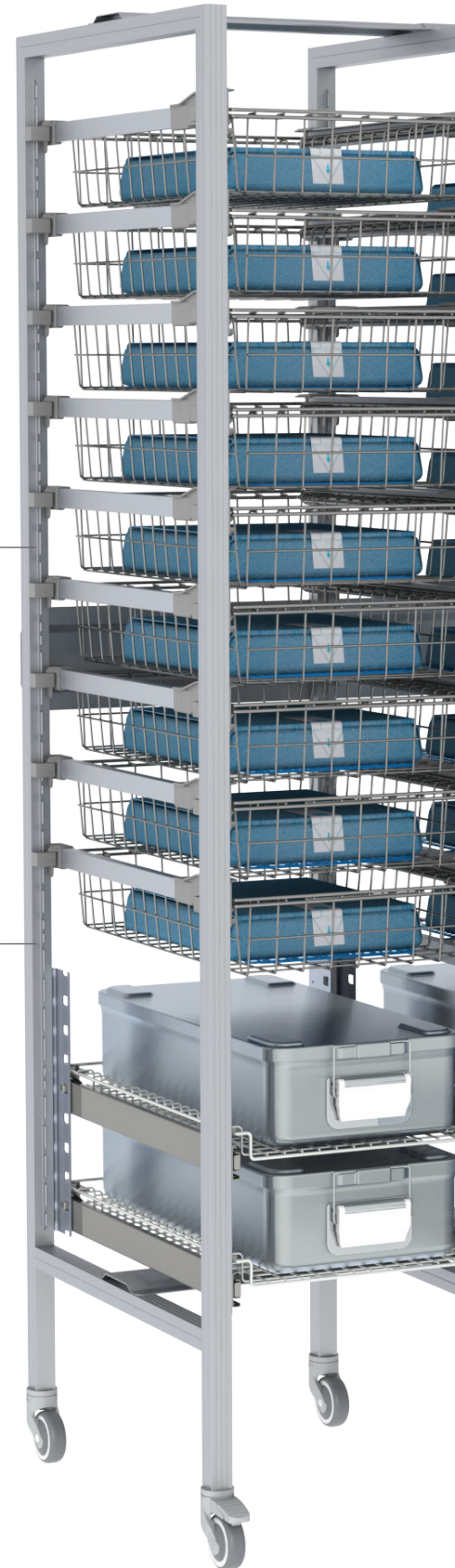

## 密閉構造

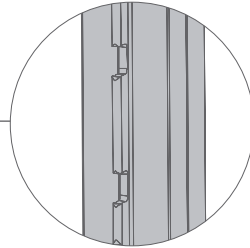

Hygieia バスケットラックシステムは完全な密閉構造で設計されており、骨組みの構造には、開放孔が一切ありません。そのため、全ての面を清掃することができます。

## 素材

ラックシステム全体が粉体塗装を施したアルミでできています。そのため、様々な液体で清掃することができます。

## 豆知識

Hygieia はギリシャ神話に登場する薬と健康を司る二人の女神の一人です。「治療薬」を司る姉妹の Panacea とは異なり、Hygieia は「予防薬」を司ります。



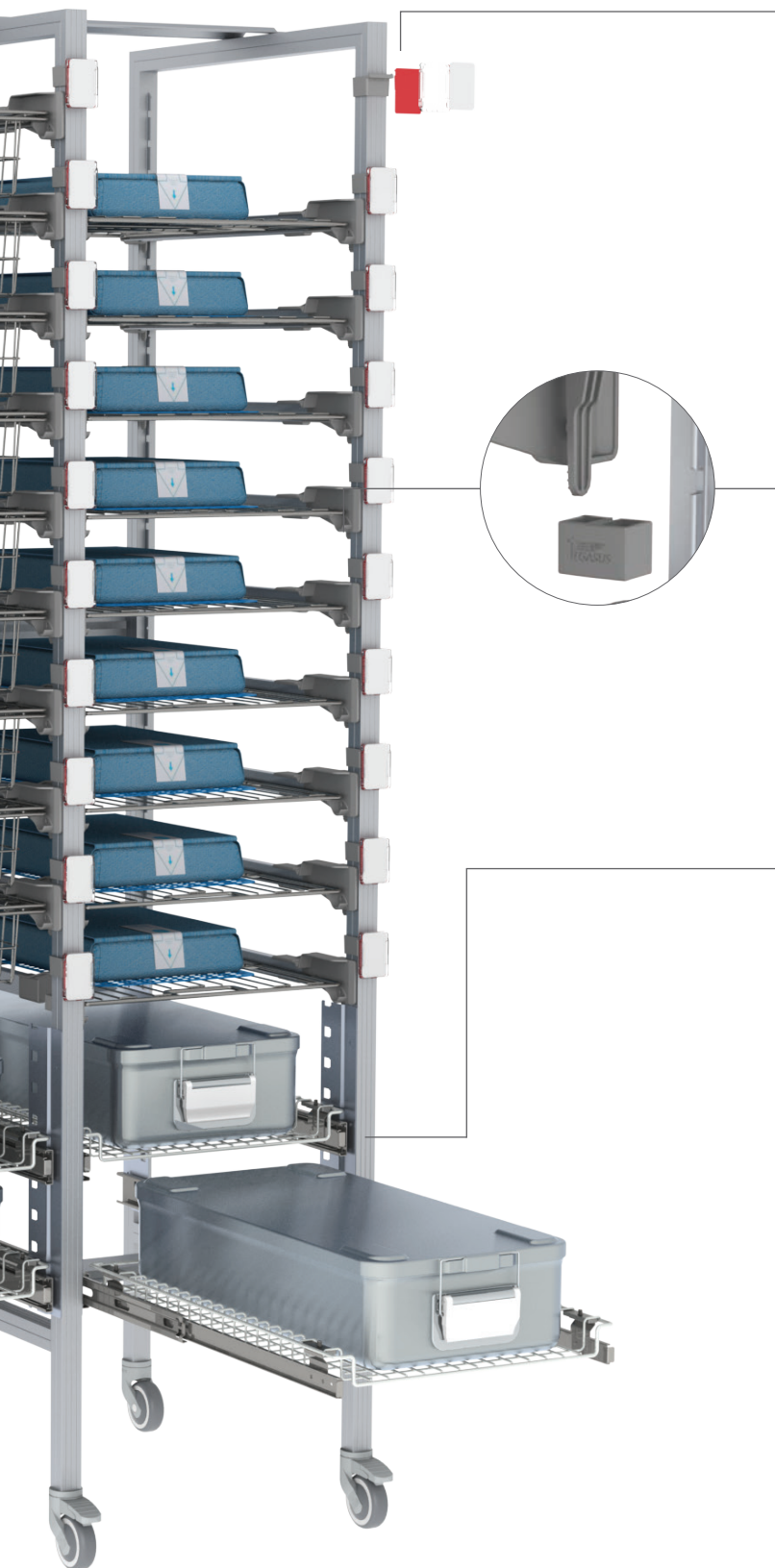

## ラベリングシステム

特定の棚板やバスケットを取り外しても、元の位置を示すラベルがフレームに残り、医療用品を元通りに戻すことができます。ラベリングシステムが維持でき、トレーや棚の洗浄も可能です。



## 100% モジュール式

完全にモジュール化を採用したシステムです。標準のレールを使用する場合も重量の重いものを収納するための伸縮性スライドを使用する場合も、ツールを一切使用せずにバスケットと棚板の位置を調整できます。

## 伸縮式スライド

Hygieia には伸縮式スライド（10kg を超える荷重がかかる時）と標準の水平または傾斜のついたプラスチック製レールの2種類を設置できます。

## 組み立て簡単

組み立ても調整も簡単に行うことができます。

# HYGIEIA バスケットラック

HYGIEIA バスケットラックにはUタイプとEタイプの2種類があります。2種類を使い分けることにより、限られたスペースを有効に活用し収納容量を最大限に増やすことができます。Uタイプは、より多くのアイテムの収納が可能で、Eタイプはアイテムが見分けやすく、狭い通路などに最適な選択肢です。

Uタイプ

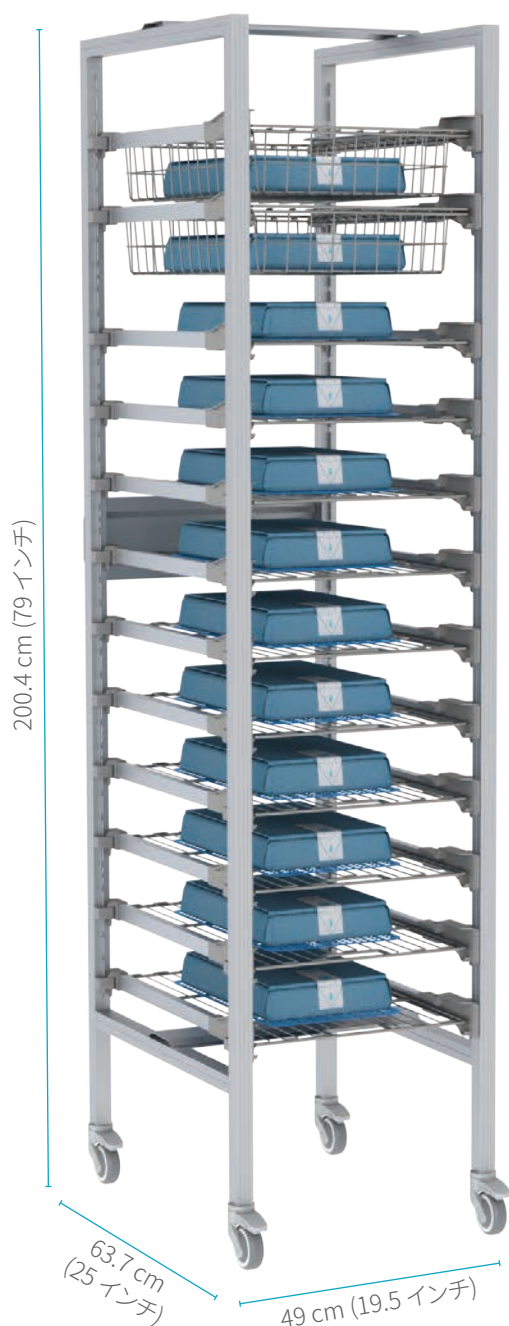

Uタイプのバスケット寸法  
幅40cm (15.7インチ)、奥行  
き60cm (23.6インチ)

Eタイプ

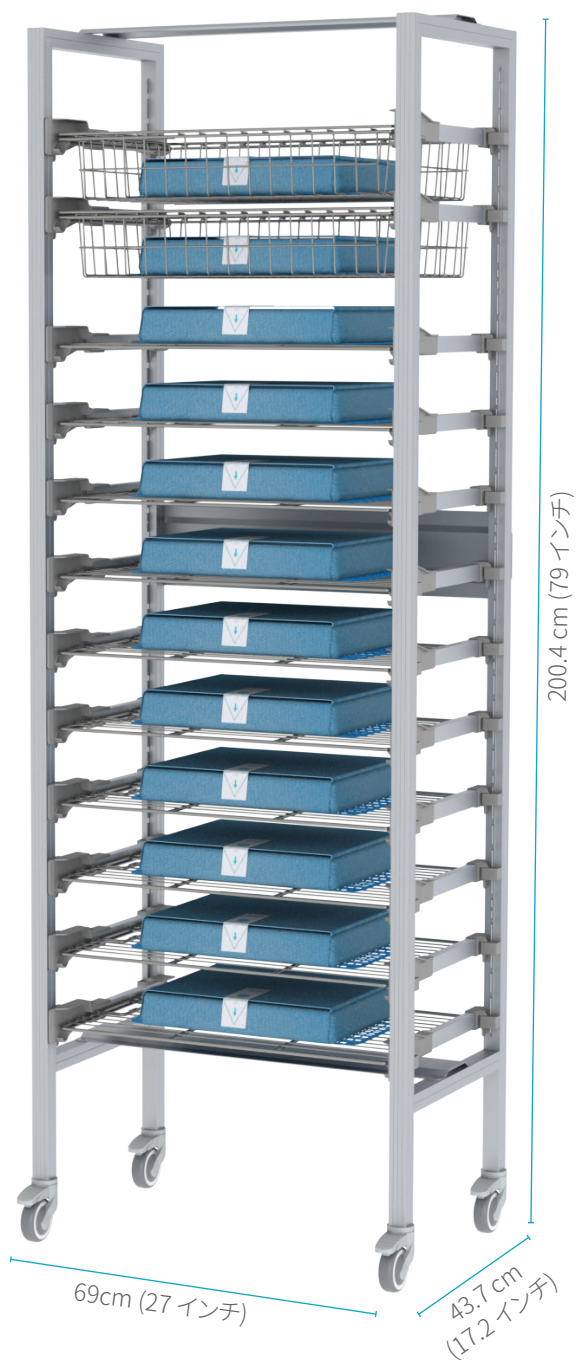

Eタイプのバスケット寸法  
幅60cm (23.6インチ)、奥行  
き40cm (15.7インチ)



Hygieia バスケットラックでは滅菌パック処理や滅菌した医療用品の輸送専用のステンレス製の棚/バスケットが利用できます。



カラーコーディング(色分けによる整理)を利用することで、容器や滅菌パックを簡単に見分けられます。

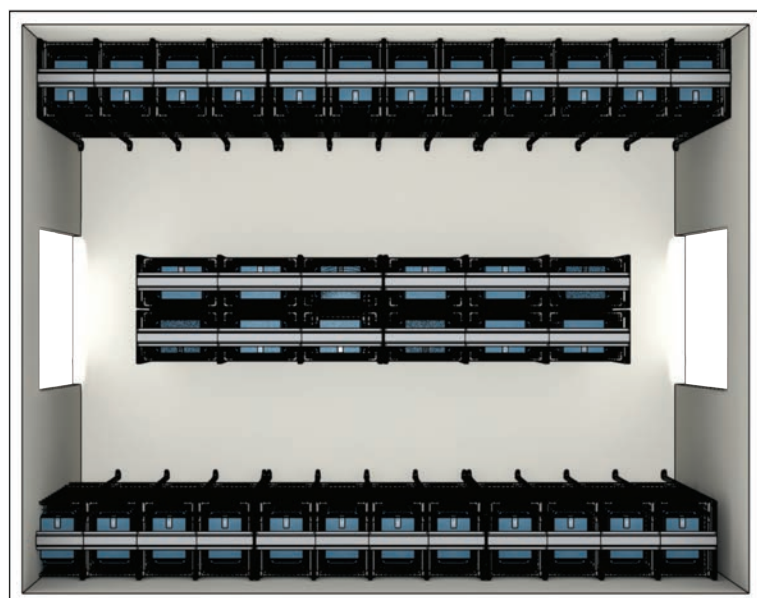

次のCADイラストは、CSSD内でのHygieia バスケットラックの典型的な設置例を示したものです。広い壁には、キャスター付きのUタイプのラックが、3台毎に設置されており、掃除の際は簡単に移動できます。部屋の中央部分にはEタイプのラックが背中合わせに設置されており、トロリーを押して間を通れるだけの通路スペースを確保できます。

# HYGIEIA トロリー

HYGIEIA オープンフレームトロリーは、CSSDや手術室などで、人口工学に基づいた作りにより効率的に滅菌パックや滅菌処理済みの医療用品、容器などを移動、取り扱いできる補完的なソリューションです。

## ウィルスの付着した医療機器のトロリー

手術室～CSSD非無菌エリア

HYG-CRT160-1-OP



## 清潔／滅菌トロリー

CSSD、CSSD 倉庫～手術室中核

HYG-CRT160-1-OP



 ウィルスの付着した医療機器のトロリー

黄色の高耐熱性モジュールのオープン型トロリーは通常、手術室や処置室で使用済みのウィルスの付着した機器などを中央滅菌室へ運ぶのに使用されます。

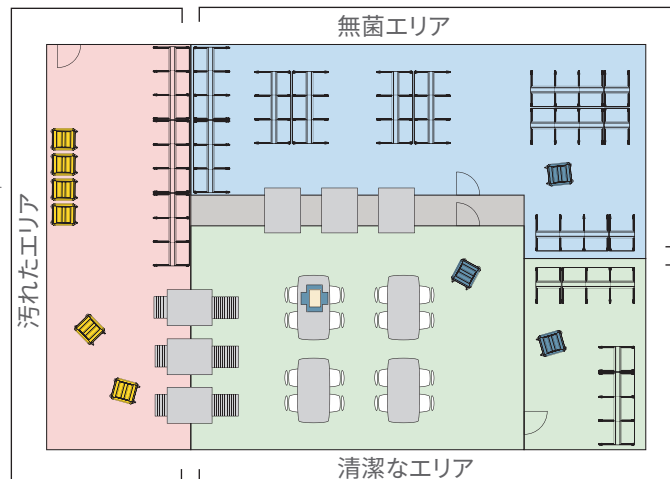

 清潔／滅菌トロリー

滅菌パックの収納されたオープン型トロリーは、無菌の環境や、CSSD、CSSD 倉庫の間の「清潔な」通路、手術室の清潔な中核部などで使用されます。



# HYGIEIA トロリーの寸法

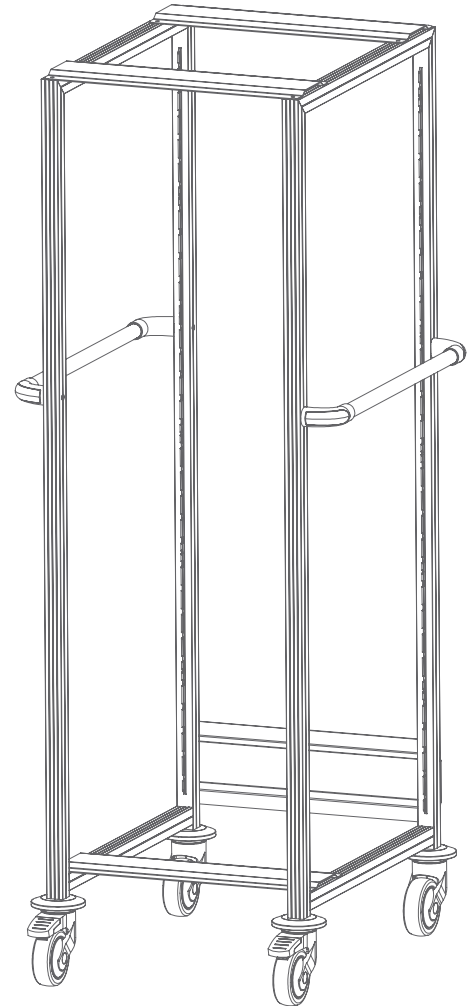
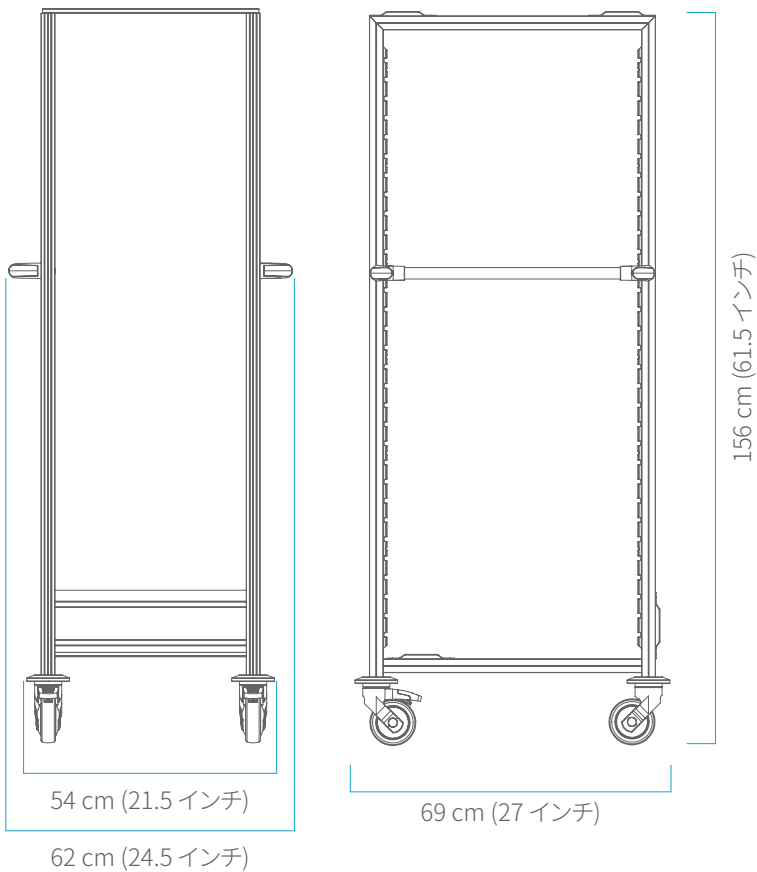
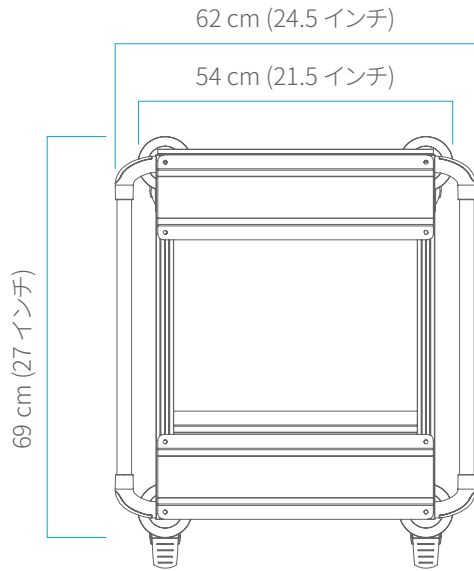

# システム構成部品

## レール



## レールホルダー

Hygieia レール用ホルダー

HYG-TRAIL-HLD



## レール

水平、または傾斜のついた角度で前に引き出せます。



Uタイプレール  
左: HYG-TRAIL-U-L  
右: HYG-TRAIL-U-R

Eタイプレール  
左: HYG-TRAIL-E-L  
右: HYG-TRAIL-E-R

## 両サイドレール

バスケットはラック／カートの両面から引き出したりしまったりできます。



Uタイプレール  
HYG-TRAIL-U-DS

Eタイプレール  
HYG-TRAIL-E-DS

## クリックインホイール

バスケットが滑らかにスライドするためのオプションとしてご利用頂けます。

PNWL-SET



## 伸縮式レール

収納棚と組み合わせて使用

100%の拡張性 (1セットにつき10ピース)



Uタイプ  
BBG-RK-U

Eタイプ  
BBG-RK-E

\* 安全上の理由から、上段部分(高さ140cm以上)の伸縮式スライドに設置されたバスケットに 10kg を超える重量のものを積載してはなりません。

# トレイとバスケット

## NO Touch™ 付属品

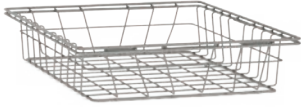

ステンレスワイヤーバスケット  
60X40cm (24インチX16イン  
チ) | 高さ10cm (4インチ)  
**WS-B104060-SS-WH**

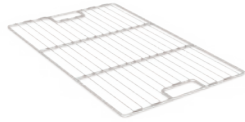

ステンレスワイヤー棚板60X40cm  
(24インチX16インチ)  
**SSS-6040WH**



ステンレスワイヤーバスケット  
60X40cm (24インチX16インチ)  
| 高さ20cm (8インチ)  
**WS-B204060-SS**

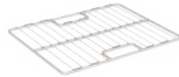

ステンレスワイヤー棚板30X40cm  
(12インチX16インチ)  
**SSS-3040WH**

## 関連付属品

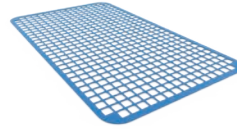

滑り止めシリコンメッシュマット  
42X25cm (16.5インチX9.8インチ)  
**SIMAT-250X420**



ワイヤーバスケット用  
ステンレス製ハンドル  
**WS-HANDLE-SS-FBS**

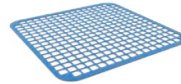

滑り止めシリコンメッシュマット  
25X25.5cm (9.8インチ X 10インチ)  
**SIMAT-250X255**

## CS PS 付属品

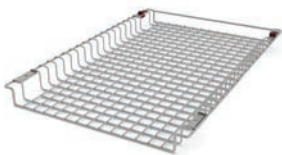

機器コンテナ棚板 - ステンレス製  
**WS-INSTR-SS**

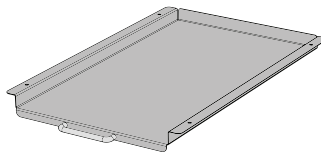

ステンレス製 U フラットコンテナ棚板  
**SS-U-CNT-SHELF**

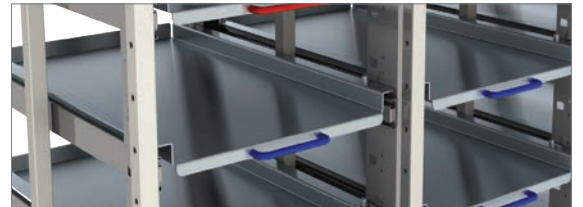

マットアルミニウム # **HNDL-112MM-ALU** 赤 # **HNDL-112MM-RED**  
青 # **HNDL-112MM-BLUE** 黄 # **HNDL-112MM-YLW**  
(10 pcs per pack)

## ISC6040 付属品

### 高耐熱性

中央滅菌施設で機器を滅菌するの  
に使用できます。

### 抗菌性モジュール

24 時間以内にモジュール表面の細菌を最大  
99% 削減する効果が証明されています。



10cm トレー- T103040-HR +  
蓋- L3040-HR

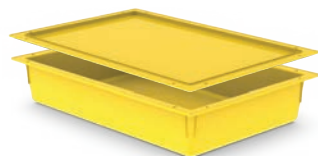

10CM トレー- T104060-ND-HR  
+ 蓋- L4060-HR



10CM トレー- T104060-AM-G  
+ 蓋- L4060-AM-G



20cm トレー- T204060-AM-G  
+ 蓋- L4060-AM-G



# 寸法

## HYGIEIA Eタイプ

### HYGIEIA システム Eタイプ

1セットにつき4個のフレーム: HYG-SFR-E189  
1セットにつき9個の水平支持: HYG-LSU-E

### キャスター付き HYGIEIA

キャスター: HYG-CAS3-SET

### 調整脚付き HYGIEIA

調整脚: HYG-LVF

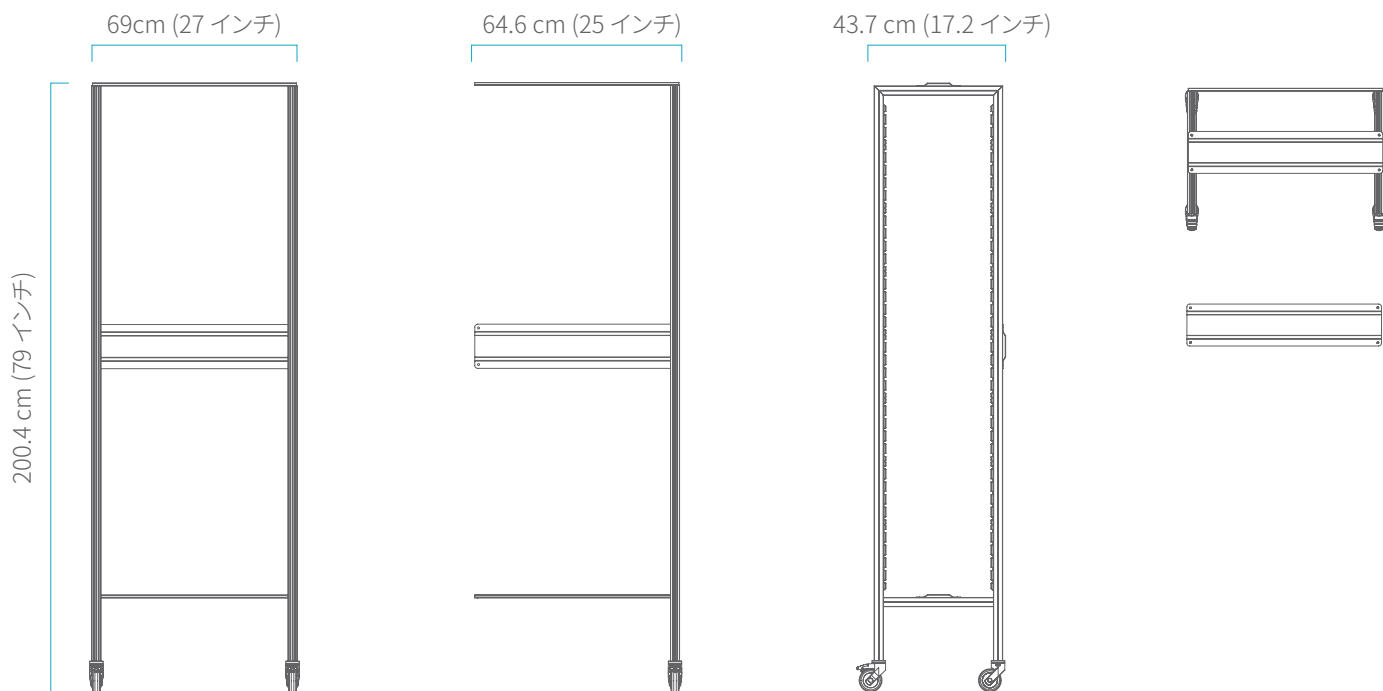

## HYGIEIA Uタイプ

### HYGIEIA システム Uタイプ

1セットにつき4個のフレーム: HYG-SFR-U189  
1セットにつき9個の水平支持: HYG-LSU-U

### キャスター付き HYGIEIA

キャスター: HYG-CAS3-SET

### 調整脚付き HYGIEIA

調整脚: HYG-LVF

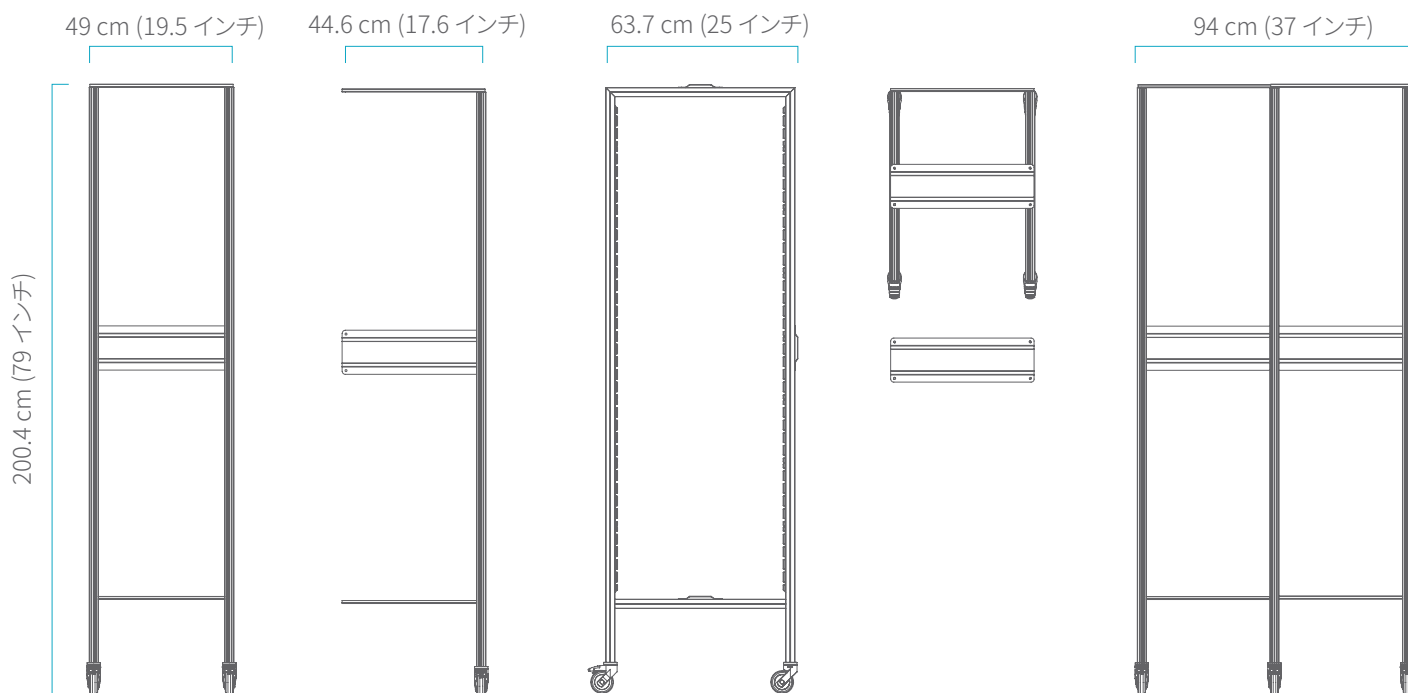

134 cm (53 インチ)

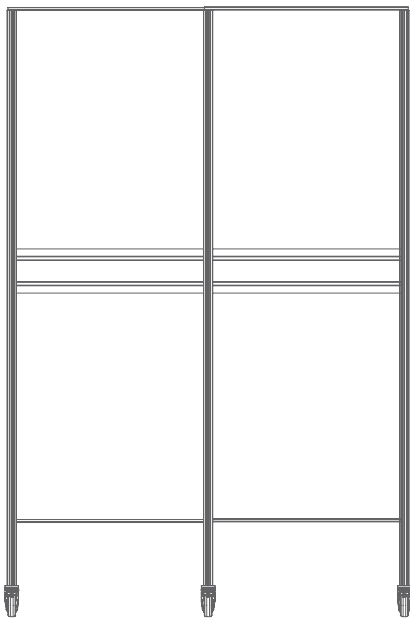

198.5 cm (78 インチ)

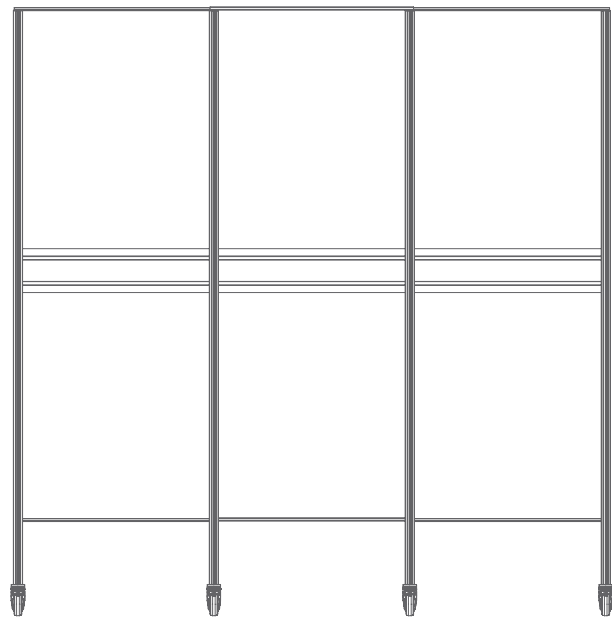

138.2 cm (55.5 インチ)

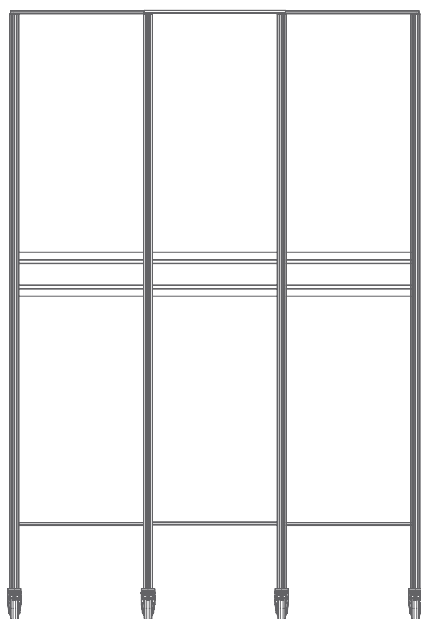

183 cm (72 インチ)

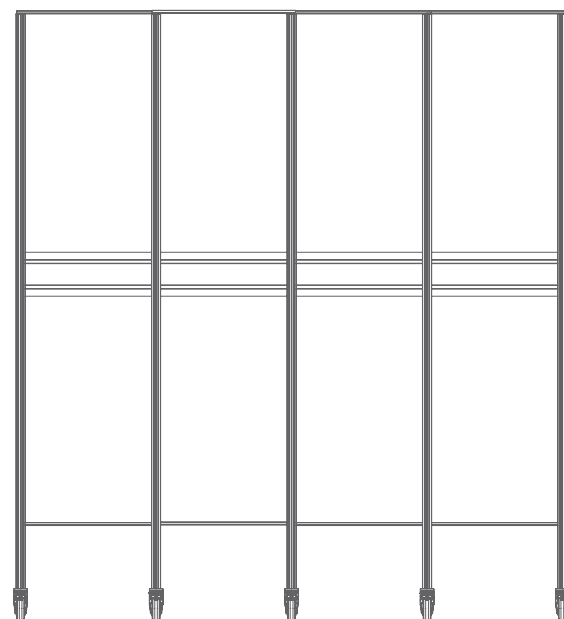

# HYGIEIA ラック DIN タイプ 30/60 インチ 60/60 インチ (特別注文のみ)

DIN タイプ 9.6X60CM (11.6 インチ X 24 インチ) と 59.6X60CM (23.4 インチ X 24 インチ) にフィットするラック&オープントロリータイプのHYGIEIAバスケットラックもございます。  
(アメリカ限定モデルです、その他の地域では受注生産)

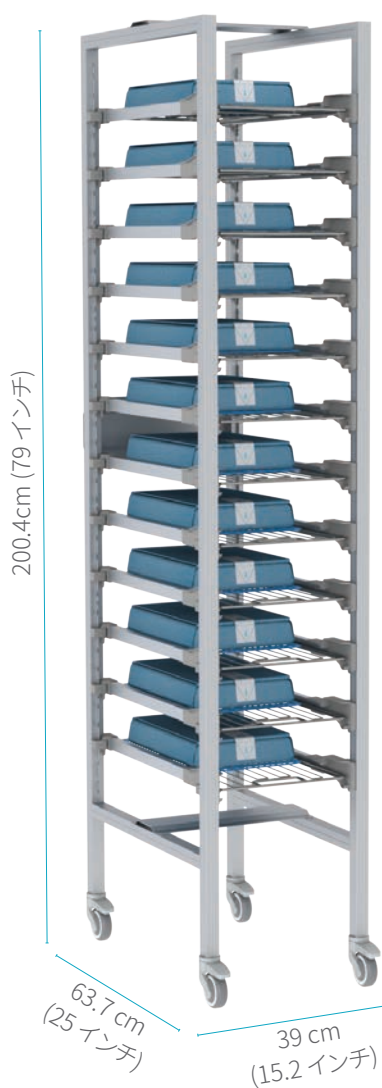

## HYGIEIA DIN 3060

### HYGIEIAシステムDIN 3060 タイプ

1セットにつき4個のフレーム: HYG-SFR-U189  
1セットにつき12個の水平支持: HYG-DIN-LSU-296

### キャスター付き HYGIEIA

キャスター: HYG-CAS3-SET

### 調整脚付き HYGIEIA

調整脚: HYG-LVF

## HYGIEIA DIN 6060

### HYGIEIA SYSTEM DIN 6060 TYPE

1セットにつき4個のフレーム: HYG-SFR-U189  
1セットにつき12個の水平支持: HYG-DIN-LSU-592

### キャスター付き HYGIEIA

キャスター: HYG-CAS3-SET

### 調整脚付き HYGIEIA

調整脚: HYG-LVF

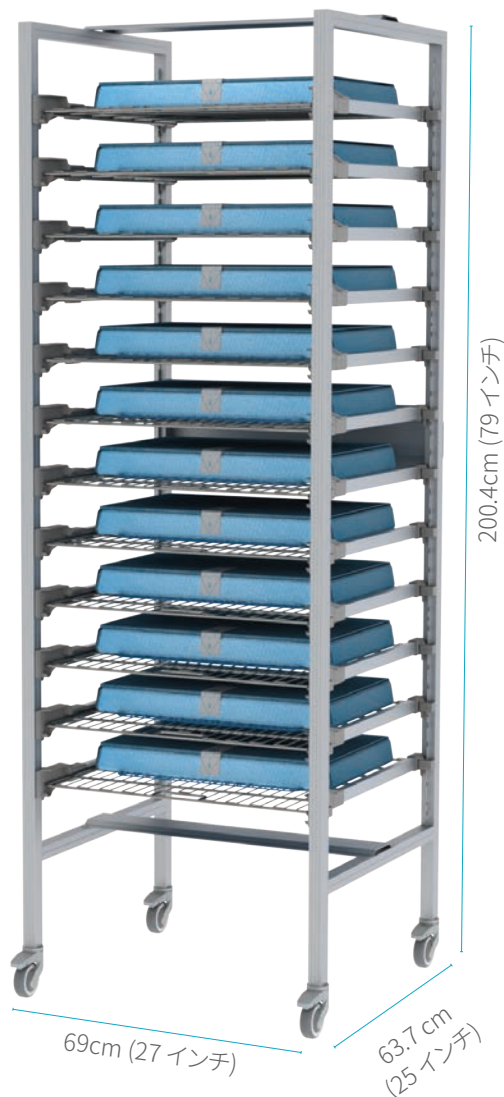

### タイプ DIN 3060 寸法

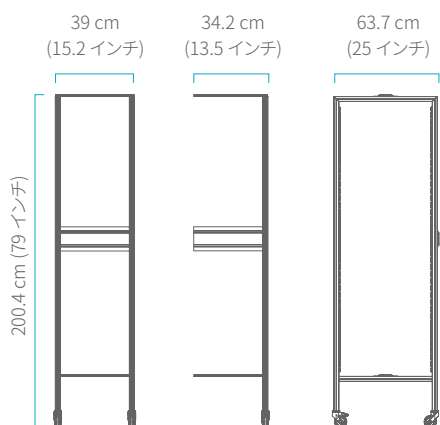

### タイプ DIN 6060 寸法

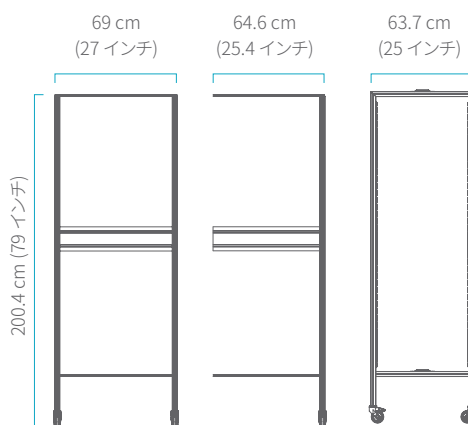



清潔／滅菌トロリー  
 CSSD、CSSD 倉庫～手術室中核  
 HYG-DIN-296-1-OP

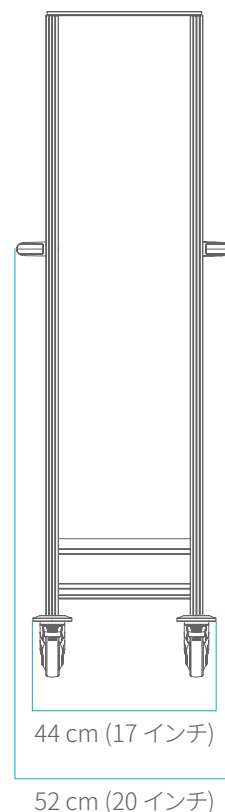
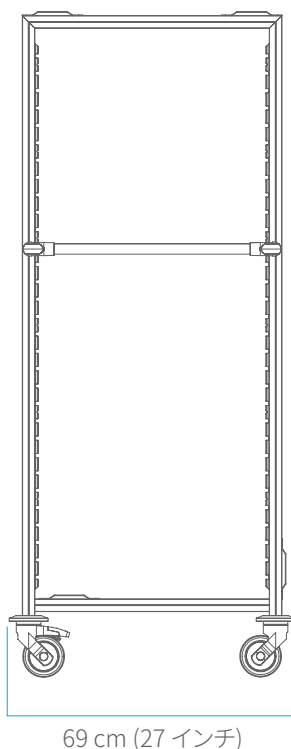
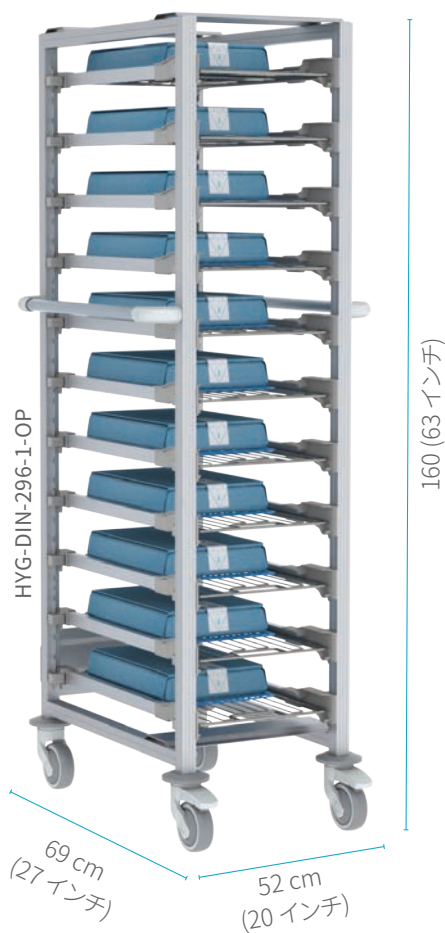

## NO Touch™ 付属品

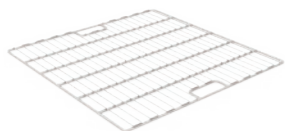

ステンレスワイヤー棚板  
 59.6X60cm (23.4インチX24インチ)  
**SSS-6060WH**

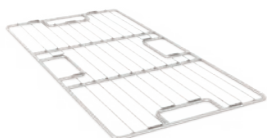

ステンレスワイヤー棚板  
 29.6X60cm (11.6インチX24インチ)  
**SSS-3060WH**

## 関連付属品

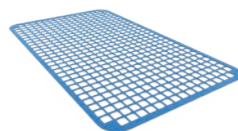

滑り止めシリコンメッシュマット  
 42X25cm (16.5インチX9.8インチ)  
**SIMAT-250X420**

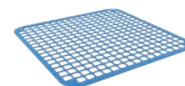

滑り止めシリコンメッシュマット  
 25X25.5cm (9.8インチX10インチ)  
**SIMAT-250X255**



詳細情報につきましては、当社までお気軽にお問い合わせください。

+1 888-276-4750 | [info@pegasusmedical.net](mailto:info@pegasusmedical.net) | [www.pegasusmedical.net](http://www.pegasusmedical.net)

住所 905 E. Rose St Lakeland FL 33801 - USA