

HYGIEIA ISO-Regalsystem

TEGASUS
MEDICAL CONCEPTS INC.



EIN VOLLSTÄNDIG VERSIEGELTES UND REINIGBARES REGALSYSTEM AUS ALUMINIUM
BESTE PASSFORM FÜR IHREN OPERATIONSZAHL UND IHRE ZENTRALSTERILISATION



ÜBER UNS

MetzMedic in Zusammenarbeit mit Pegasus Medical,

Der Partner führender Gesundheitsorganisationen und Krankenhäuser auf 5 Kontinenten.

Unsere Kunden empfehlen unsere Produkte und Lösungen seitdem wir die Materialverwaltung im Gesundheitswesen mit flexiblen und skalierbaren Lösungen erheblich vereinfacht haben.

Wir bieten erhebliche Kosteneinsparungen und stehen hinter unserer Methodik mit unübertroffenem Fachwissen und Betreuung.



UNTER UNSEREN KUNDEN:

PeaceHealth



4 Krankenhäuser in Kanban,
von 100-500 Regale

US Naval Ships



USNS Mercy & Comfort,
ca. 900 Regale

US Naval Hospitals



10 Einrichtungen in Kanban,
Insgesamt 2650 Regale

Veterans Administration



Kanban und Kompaktlagerung,
über 30 Einrichtungen
über 7.000 Regalen

Penn Presbyterian Med Ctr



250 Regale. Kanban &
Farbcodierung

NYC Health+Hospitals



4 Krankenhäuser, Kanban,
Über 2200 Regale.

BESONDERHEITEN

DAS ISO-REGALSYSTEM WURDE ENTWORFEN, UM EINE OPTIMALE REGALLÖSUNG FÜR BEREICHE ANZUBIETEN, DIE HÖCHSTEN REINIGUNGSANSPRÜCHE ERFORDERN.

Es ist am besten für Ihren Operationssaal und Zentralsterilisation geeignet. Das ISO Regalsystem kann auch an jedem anderen Lagerort im gesamten Krankenhaus angewendet werden

Es verfügt über einzigartige Funktionen, die bei keinem anderen ähnlichen System auf dem Markt vorhanden sind.

VERSIEGELTE STRUKTUR

Das ISO Regalsystem ist ein komplett versiegeltes System, es gibt keine offenen Löcher in der Struktur der Rahmen und daher sind alle Oberflächen für die Reinigung zugänglich.

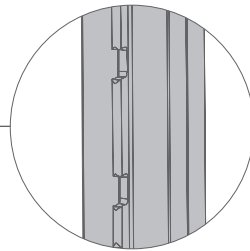

MATERIALIEN

Das gesamte System besteht aus pulverbeschichtetem Aluminium. Daher kann es mit einer Vielzahl von Flüssigkeiten gereinigt werden

Hast Du gewusst ?!

Hygieia, ist eine von zwei griechischen Göttinnen der Medizin / Gesundheit - speziell der "vorbeugenden" Medizin, im Unterschied zu ihrer Schwester Panacea, der Göttin der "Behandlungs"-Medizin

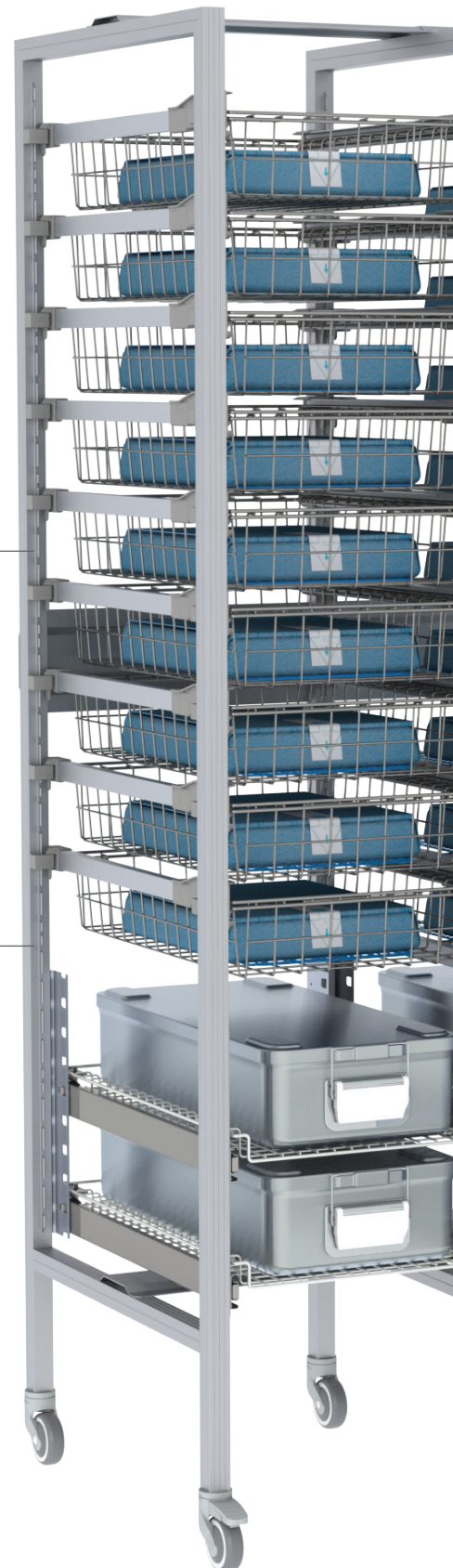

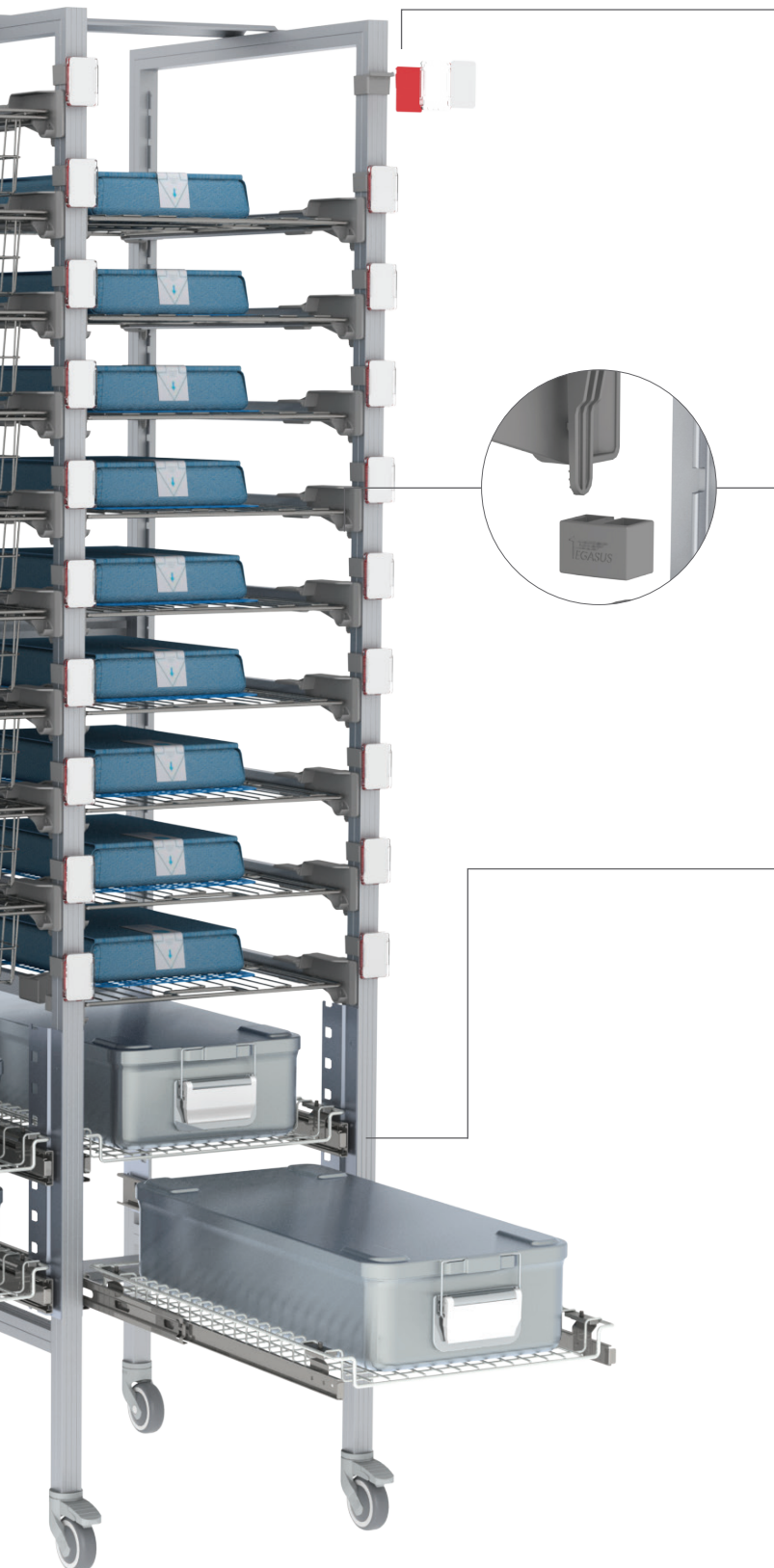

ETIKETTIERSYSTEM

Während eine bestimmte Regalfläche oder ein bestimmter Korb entfernt wird, bleibt das zugehörige Etikett auf dem Rahmen und markiert die ursprüngliche Position, sodass die Verbrauchsmaterialien ebenfalls an denselben Ort zurückgebracht werden. Dies erhält das Etikettier System aufrecht und ermöglicht gleichzeitig das Waschen der Fächer und Flächen.

100% MODULARITÄT

Dieses vollständig modulare System ermöglicht eine werkzeuglose Neukonfiguration von Korb- und Regalebenen sowohl für Standardschienen als auch für schwere Teleskopschienen.

TELESKOPSCIENEN

ISO Regalsystem kann sowohl mit Teleskopschienen (für Lasten über 10 kg) als auch mit Standard-Kunststoffschienen mit horizontaler und Neigungsposition ausgestattet werden.

SOFORTIGE MONTAGE

Einfache Montage und Änderung nach Bedarf.

ISO-REGALSYSTEM

DAS ISO-REGALSYSTEM WIRD IN ZWEI AUSRICHTUNGEN ANGEBOTEN, U-TYP UND E-TYP

The two orientations enable us to design maximum storage capacity within a given area.

A U type will provide more storage on a given wall while an E type will improve visibility of products and provide a solution for narrow corridors

U Typ

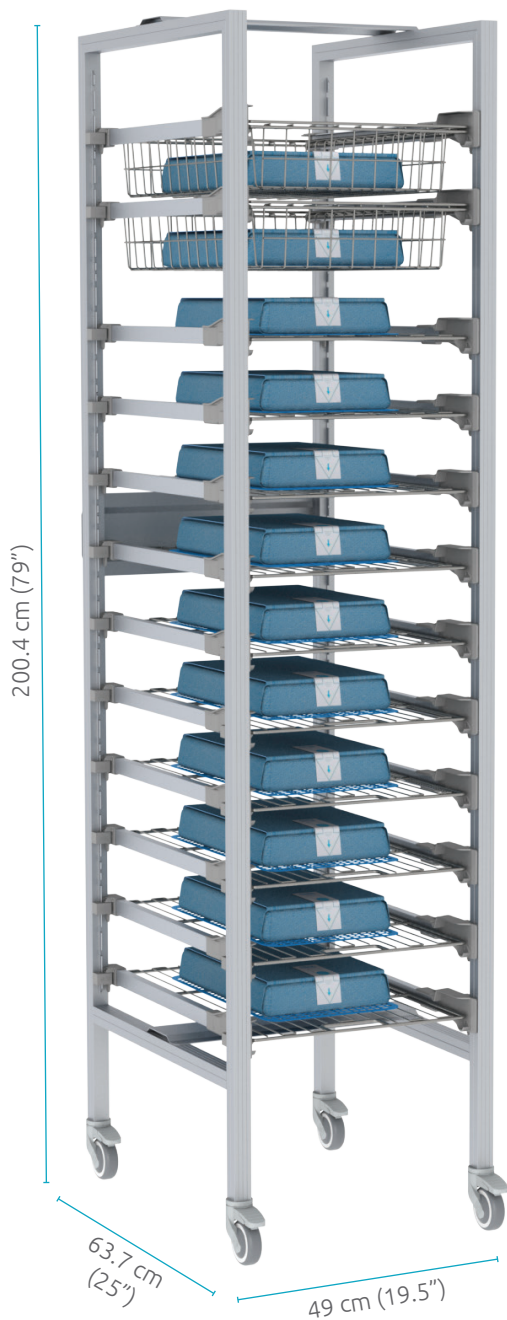

U-Typ Korbausrichtung:
40 cm (15.7") breit und
60 cm (23.6") tief

E Typ

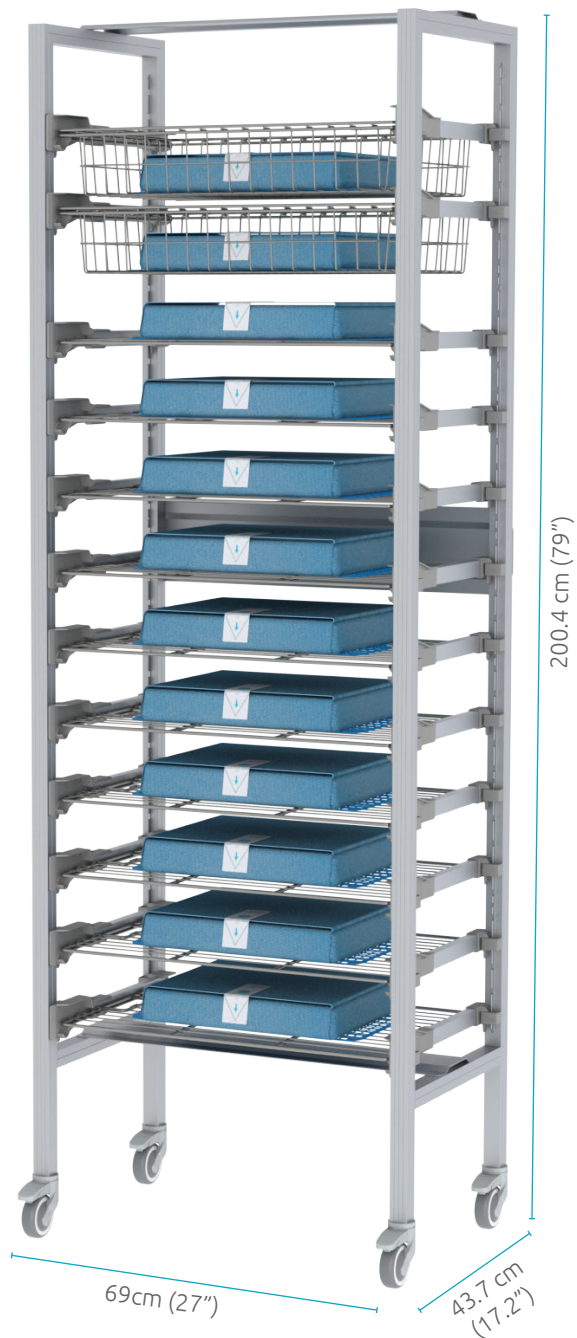

E Typ Korbausrichtung:
60 cm (23.6") breit und
40 cm (15.7") tief

Passend zu den ISO-REGALSYSTEM werden spezielle Edelstahlregalplatten / -körbe für die Verarbeitung steriler Verpackungen und den Transport steriler Waren angeboten. Behälter und sterile Verpackungen können mithilfe eines Farbcodierungsschemas leicht lokalisiert werden.



Containers and sterile packs can be easily located using a color-coding scheme

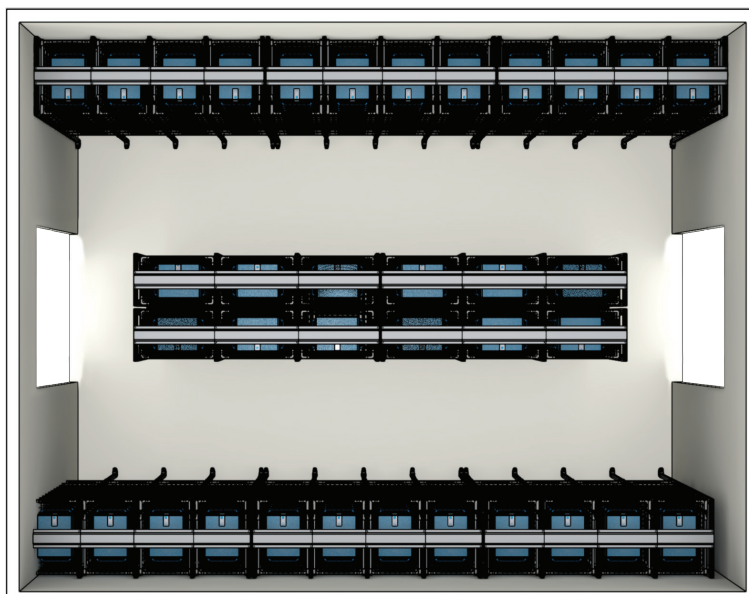

Die folgende CAD-Abbildung zeigt eine typische Installation von ISO-Regalen in einer Zentrale Sterilisationsabteilung. Die langen Wände sind mit U-Regalen auf Rädern in Gruppen von 3 Einheiten ausgestattet, um ein einfaches Manövrieren zu Reinigungszwecken zu ermöglichen. Der zentrale Teil des Raums ist Rücken an Rücken mit E-Regalen ausgestattet, die es ermöglichen, einen nutzbaren Korridorraum zu schaffen, um einen Wagen dazwischen zu schieben.

ISO WAGEN

DER ISO WAGEN MIT OFFENEN RAHMEN IST EINE ERGÄNZENDE LÖSUNG FÜR DIE EFFIZIENTE / ERGONOMISCHE HANDHABUNG UND DEN TRANSPORT VON STERILEN PAKETEN, STERILEN WAREN UND / ODER BEHÄLTERN INNERHALB DER ZENTRALEN STERILISATIONSABTEILUNG ODER IM OP.

KONTAMINIERTER AUSRÜSTUNGSWAGEN

OP Suite zu ZSVA nicht steriler Bereich

HYG-Wagen 160-1-OP



SAUBERER / STERILER WAGEN

ZSVA zu ZSVA LAGER ZU OP GEHÄUSE

HYG-Wagen 160-1-OP



 Kontaminierter Ausrüstungswagen

Offene Wagen mit gelben hochbeständigen Modulen werden normalerweise für den Transport gebrauchter kontaminierter Werkzeuge von den OP- / Behandlungsräumen zurück zur zentralen Sterilisation verwendet.

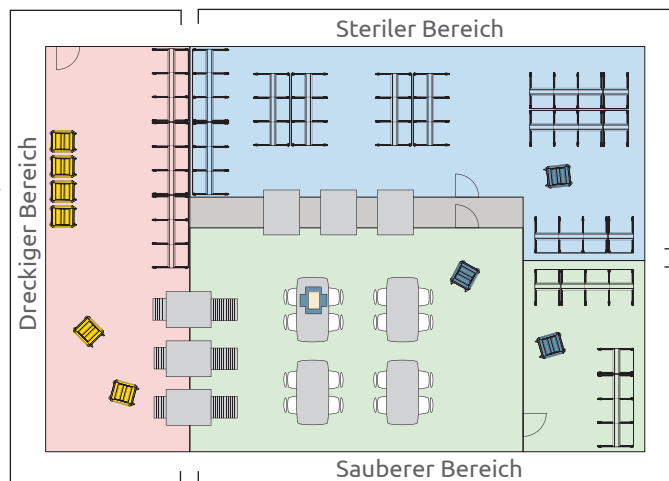

 SAUBERER / STERILER WAGEN

Offene Lagerwagen mit sterilen Verpackungen werden in sterilisierten Umgebungen und „sauberen“ Korridoren zwischen ZSVA und ZSVA-Lagerräumen oder im sauberen Kern des Operationssaals verwendet.

ISO WAGENABMESSUNGEN

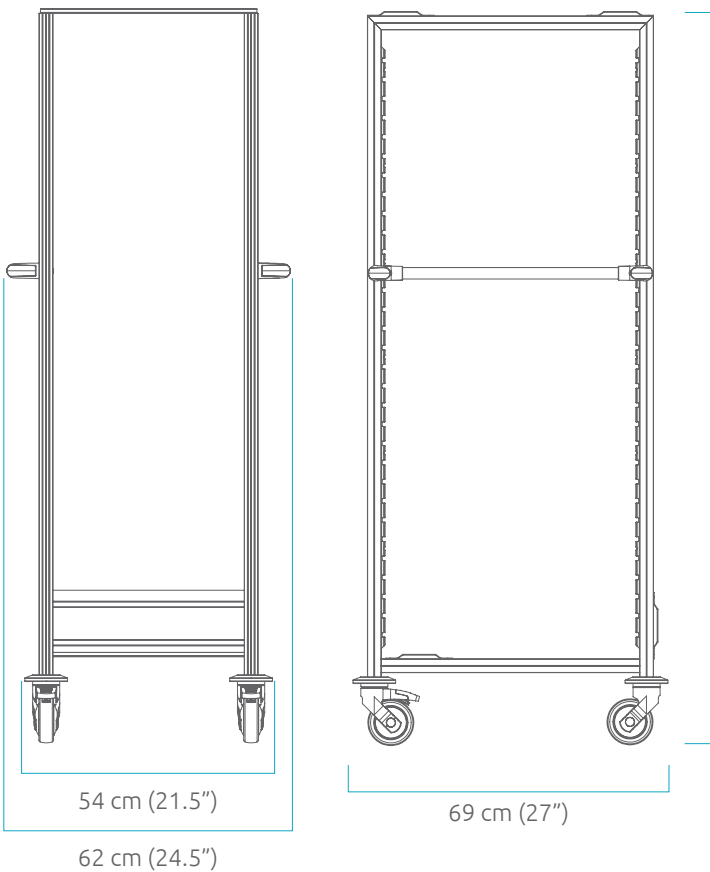
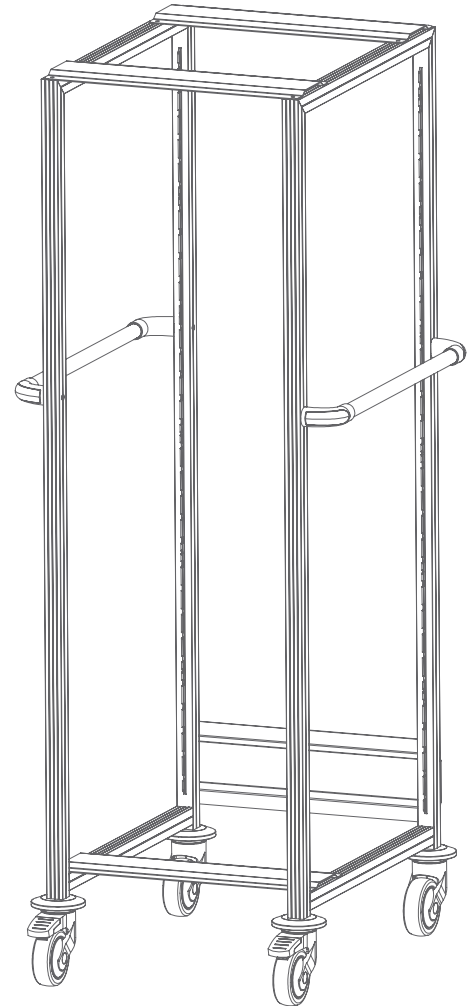
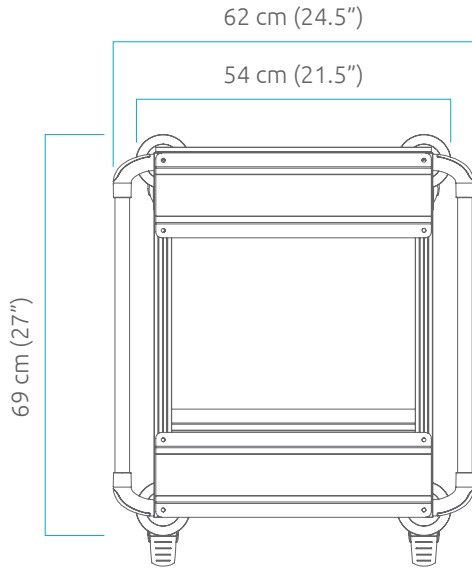

SYSTEMKOMPONENTEN

SCHIENEN



SCHIENENHALTER

Halterung für Schienen auf Hygieia

HYG-TRAIL-HLD



SCHIENEN

kann in horizontaler oder Neigungsposition nach vorne herausgezogen werden



U-Typ Schienen

Links: **HYG-TRAIL-U-L**

E-Typ Schienen

Links: **HYG-TRAIL-E-L**

Rechts: **HYG-TRAIL-U-R**

Rechts: **HYG-TRAIL-E-R**

DOPPELSEITIGE SCHIENEN

Körbe können von beiden Seiten des Regals / Wagens ein- und ausgezogen werden

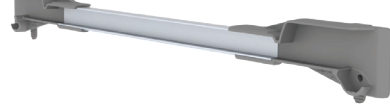

U-TYP SCHIENEN

HYG-TRAIL-U-DS

E-TYP SCHIENEN

HYG-TRAIL-E-DS

"CLICK-IN" RÄDER

Optional für ein gleichmäßigeres Gleiten des Korbs

"CLICK-IN" RAD

PNWL-SET

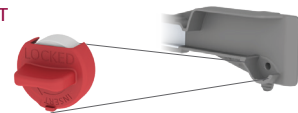

TELESKOPSCHIENEN

Zur Verwendung mit Behälterfachböden
100% Verlängerung

(10 Stück pro Packung)

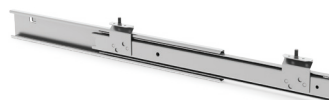

U-TYP

BBG-RK-U

E-TYP

BBG-RK-E

* Aus Sicherheitsgründen dürfen nicht mehr als 10 kg in Körbe geladen werden, die auf Teleskopschienen in höheren Lagen (über 140 cm) platziert sind.

NO Touch™ ZUBEHÖR

Zugehöriges Zubehör



Drahtkorb aus Edelstahl
60X40cm (24"X16") | 10cm (4") high
WS-B104060-SS-WH



Drahtfachboden aus Edelstahl
60X40cm (24"X16")
SSS-6040WH

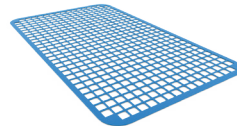

Rutschfeste Silikonmaschenmatte
42X25cm (16.5"X9.8")
SIMAT-250X420



Edelstahlgriff
für Drahtkorb
WS-HANDLE-SS-FBS



Drahtkorb aus Edelstahl
60X40cm (24"X16") | 20cm (8") high
WS-B204060-SS



Drahtfachboden aus Edelstahl
30X40cm (12"X16")
SSS-3040WH

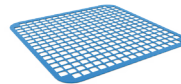

Rutschfeste Silikonmaschenmatte
25X25.5cm (9.8"X10")
SIMAT-250X255

CS PS ACCESSORIES

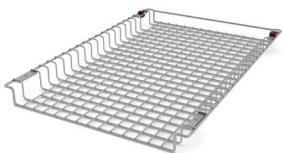

Gerätebehälterfachboden - Edelstahl
WS-INSTR-SS

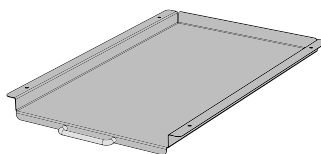

Flacher U-Behälterfachboden aus
Edelstahl
SS-U-CNT-SHELF

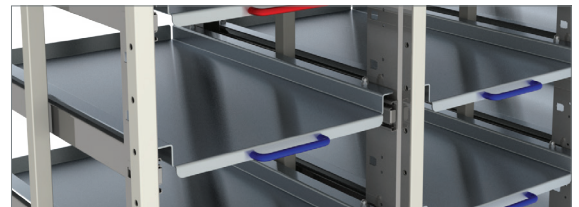

Mattes Aluminium # HNDL-112MM-ALU Rot # HNDL-112MM-ROT
Blau # HNDL-112MM-BLAU Gelb # HNDL-112MM-Gelb
(10 Stück pro Packung)

ISC6040 ZUBEHÖR

HOHE RESISTENZ

Wird zur Reinigung in den zentralen
Sterilisationseinrichtungen verwendet

ANTIMIKROBIELLE MODULE

Es wurde nachgewiesen, dass der Bakteriengehalt auf
der Moduloberfläche innerhalb von 24 Stunden um bis
zu 99% reduziert wird

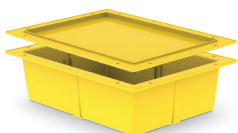

10 cm FACH - T103040-HR +
Deckel - L3040-HR

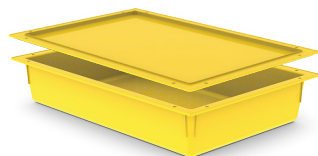

10 cm FACH - T104060-ND-HR
+ Deckel - L4060-HR



10 cm FACH - T104060-AM-G
+ Deckel - L4060-AM-G

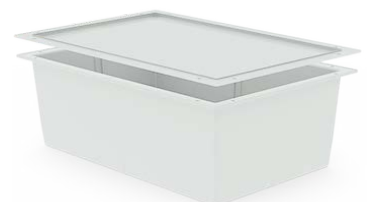

20 cm FACH - T204060-AM-G
+ Deckel - L4060-AM-G

ABMESSUNGEN

ISO REGALSYSTEM E-TYP

ISO REGALSYSTEM SYSTEM E-TYP

4 Rahmen pro Packung: HYG-SFR-E189

9 Seitenstützen pro Packung: HYG-LSU-E

ISO REGALSYSTEM MIT RÄDERN

Räder: HYG-CAS3-SET

ISO REGALSYSTEM MIT NIVELLIERFÜSSEN

Nivellierfüße: HYG-LVF

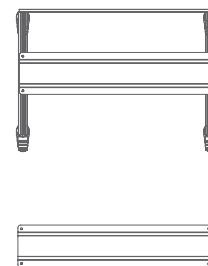
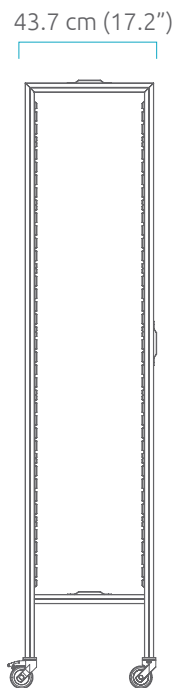
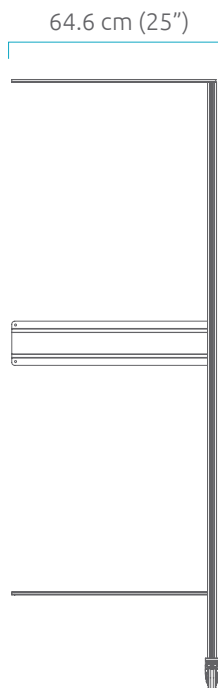
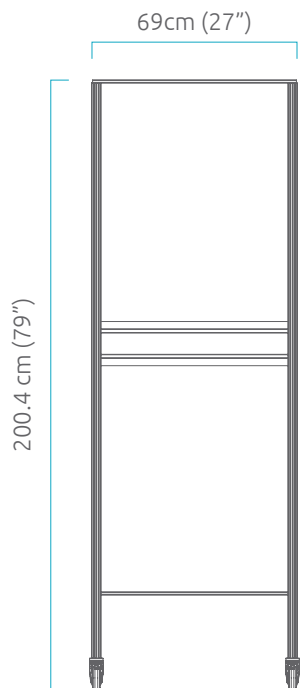

ISO REGALSYSTEM U-TYP

ISO REGALSYSTEM SYSTEM U TYP

4 Rahmen pro Packung: HYG-SFR-U189

9 Seitenstützen pro Packung: HYG-LSU-U

ISO REGALSYSTEM MIT RÄDERN

Räder: HYG-CAS3-SET

ISO REGALSYSTEM MIT NIVELLIERFÜSSEN

Nivellierfüße: HYG-LVF

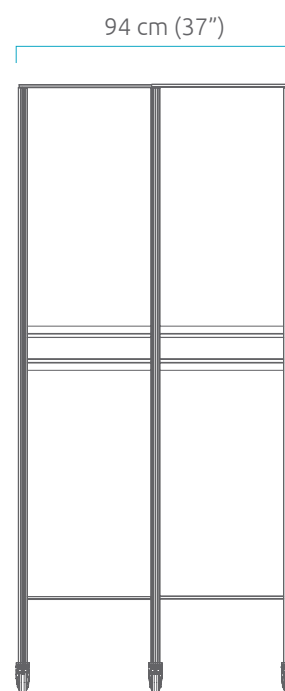
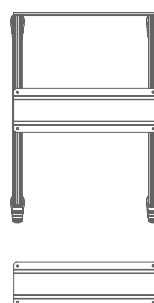
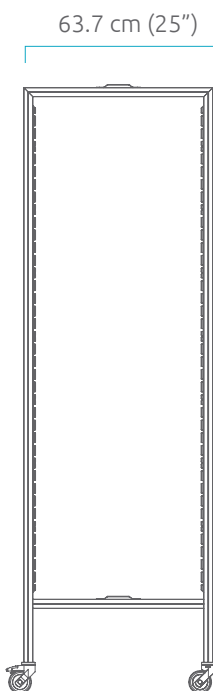
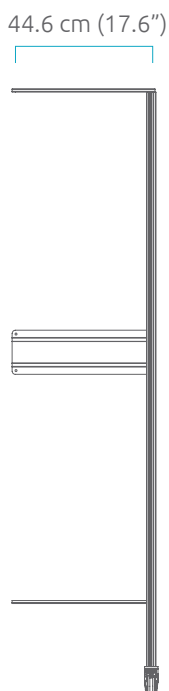
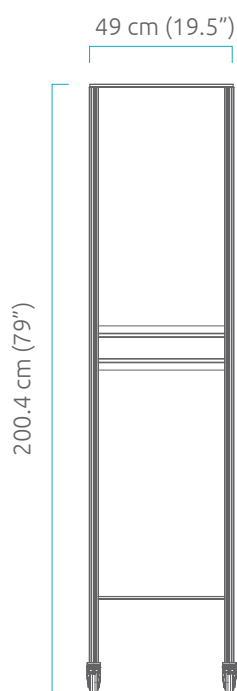

134 cm (53")

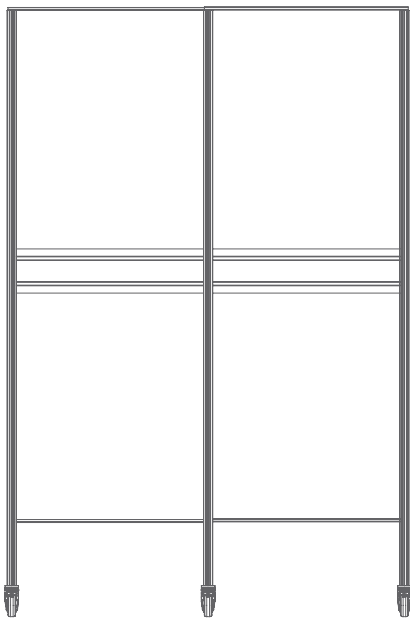

198.5 cm (78")

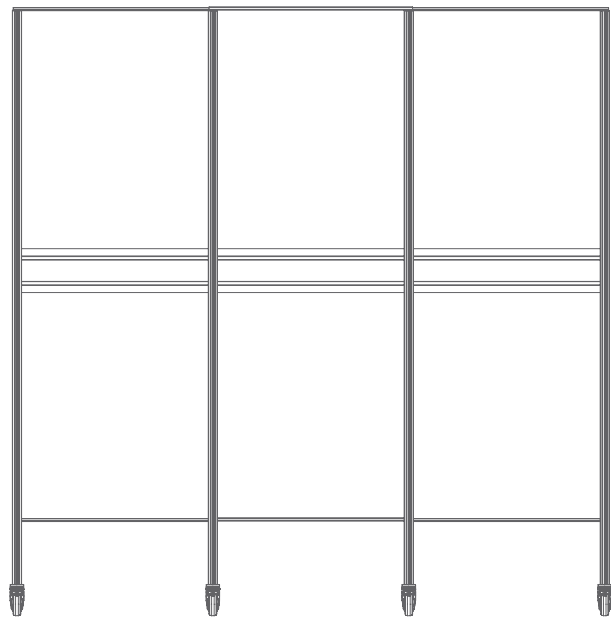

138.2 cm (55.5")

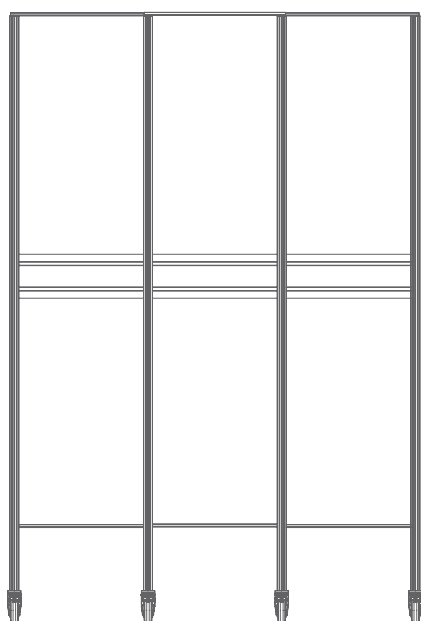

183 cm (72")

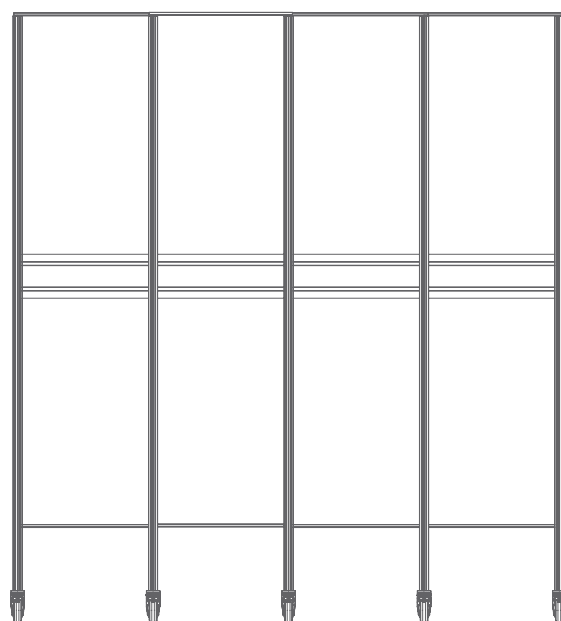

ISO REGAL DIN TYP

30"/60"
60"/60"

NUR
USA

DIE ISO REGALE SIND AUCH ALS REGAL & OFFENER WAGEN ERHÄLTlich, DIE ZU DIN TYP 29.6X60CM (11.6 "X24") & 59.6X60CM (23.4 "X24") PASSEN.

(Nur in den USA oder auf Sonderbestellung erhältlich)

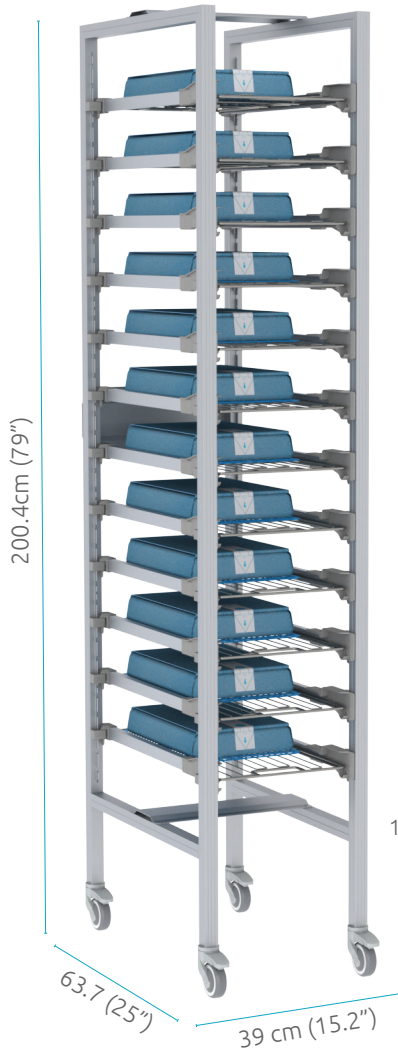

ISO REGALSYSTEM DIN 3060

ISO REGALSYSTEM SYSTEM DIN 3060 TYP

4 Rahmen pro Packung: HYG-SFR-U189
12 seitliche Stützen pro Packung: HYG-DIN-LSU-296

ISO REGALSYSTEM MIT RÄDERN

Räder: HYG-CAS3-SET

ISO REGALSYSTEM MIT NIVELLIERFUESSEN

Nivellierfüße: HYG-LVF

ISO REGALSYSTEM DIN 6060

ISO REGALSYSTEM SYSTEM DIN 6060 TYP

4 Rahmen pro Packung: HYG-SFR-U189
12 seitliche Stützen pro Packung: HYG-DIN-LSU-592

ISO REGALSYSTEM MIT RÄDERN

Räder: HYG-CAS3-SET

ISO REGALSYSTEM MIT NIVELLIERFUESSEN

Nivellierfüße: HYG-LVF

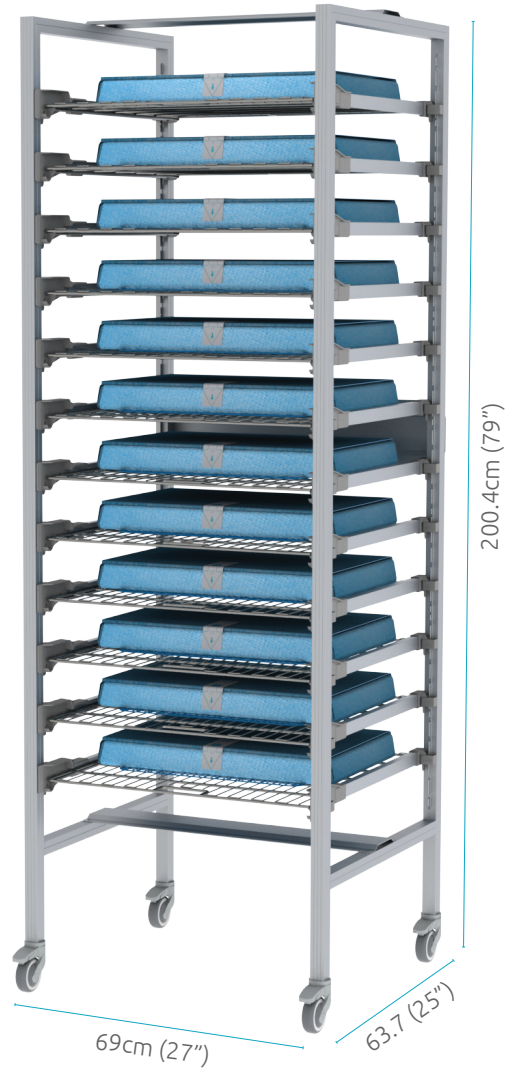

Typ DIN 3060 Abmessungen

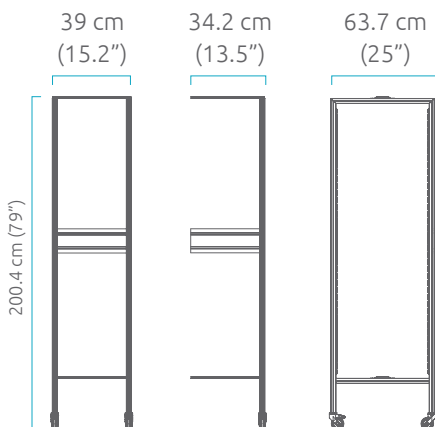

Typ DIN 6060 Abmessungen

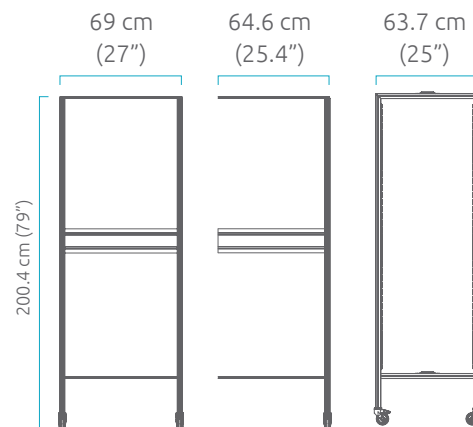

SAUBERER / STERILER WARENKORB

ZSVA zu ZSVA LAGER ZU OP KERN

HYG-DIN-296-1-OP

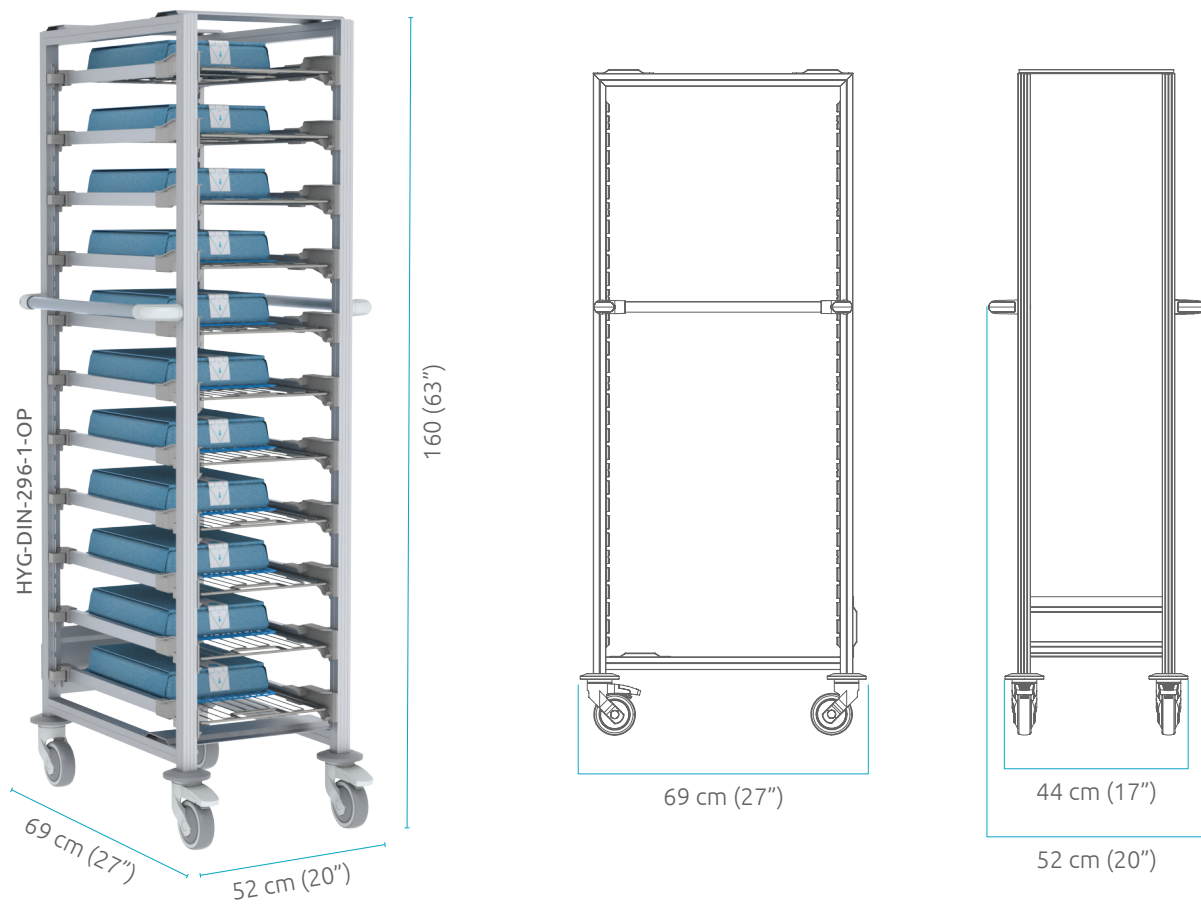

NO Touch™ ZUBEHÖR

Zugehöriges Zubehör



Drahtfachboden aus Edelstahl
 59.6X60cm (23.4"X24")
SSS-6060WH



Drahtfachboden aus Edelstahl
 29.6X60cm (11.6"X24")
SSS-3060WH

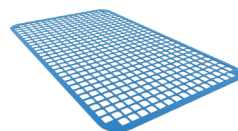

Rutschfeste Silikonmaschenmatte
 42X25cm (16.5"X9.8")
SIMAT-250X420

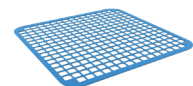

Rutschfeste Silikonmaschenmatte
 25X25.5cm (9.8"X10")
SIMAT-250X255



KONTAKTIEREN SIE UNS FÜR WEITERE DETAILS

+1 888-276-4750 | info@pegasusmedical.net | www.pegasusmedical.net

USA / CANADA
905 E. Rose St Lakeland
FL 33801 - USA

EUROPE / MIDDLE EAST / ASIA
Damzigt 13, 3454 PS De Meern
The Netherlands