

HYGIEIA SISTEMA DE ESTANTERIAS

TEGASUS
MEDICAL CONCEPTS INC.



UN SISTEMA DE ESTANTERIAS DE ALUMINIO COMPLETAMENTE SELLADO Y LAVABLE
LA MEJOR SOLUCION PARA EL BLOQUE QUIRUGICO Y LA CENTRAL DE ESTERILIZACION



PEGASUS MEDICAL

Pegasus Medical es el socio de las principales organizaciones de atención médica y Hospitales en los 5 continentes.

Nuestros clientes recomiendan nuestros productos y soluciones, ya que simplificamos enormemente la gestión de materiales sanitarios con soluciones flexibles y escalables. Proporcionamos importantes ahorros de costes y respaldamos nuestra metodología con una experiencia y soporte incomparables.



ENTRE NUESTROS CLIENTES:

PeaceHealth



4 hospitales con Sistema Kanban, que van desde 100 a 500 secciones de estanterías

US Naval Ships



USNS Mercy & Comfort, aproximadamente 900 secciones de estanterías

US Naval Hospitals



10 instalaciones con Sistema Kanban un total de 2.650 secciones de estanterías

Veterans Administration



Sistema Kanban y Alta Densidad de Almacenamiento, más de 30 instalaciones con más de 7.000 secciones de estanterías

Penn Presbyterian Med Ctr



250 secciones de estanterías Kanban & Codificación por Color

NYC Health+Hospitals



4 hospitales con Sistema Kanban más de 2.200 secciones de estanterías

CARACTERISTICAS UNICAS

EL SISTEMA DE ESTANTERIAS HYGIEIA FUE DISENADO PARA PROPORCIONAR LA SOLUCION OPTIMA DE ALMACENAMIENTO PARA LAS AREAS QUE REQUIEREN LAS NORMAS DE LIMPIEZA MAS EXIGENTES

Es el más adecuado para el bloque quirúrgico y la central de esterilización. Hygieia también se puede usar en cualquier otro lugar de almacenamiento en el hospital

El sistema de estantería Hygieia tiene características únicas que no existen en cualquier otro sistema similar en el mercado

ESTRUCTURA SELLADA

El sistema de estanterías Hygieia es un sistema completamente sellado, no hay agujeros abiertos dentro de la estructura de los marcos y por lo tanto todas las superficies son accesibles para la limpieza

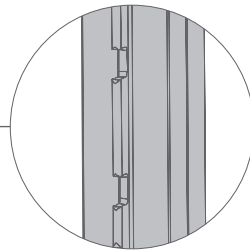

MATERIALES

Toda la estructura está hecha en Aluminio con recubrimiento en polvo, por lo tanto, se puede limpiar con una amplia variedad de líquidos.

Sabias que?

Hygieia, una de las dos diosas griegas de la medicina. / salud - específicamente de la medicina "preventiva", a diferencia de su hermana Panacea, la diosa de la medicina de "tratamiento"

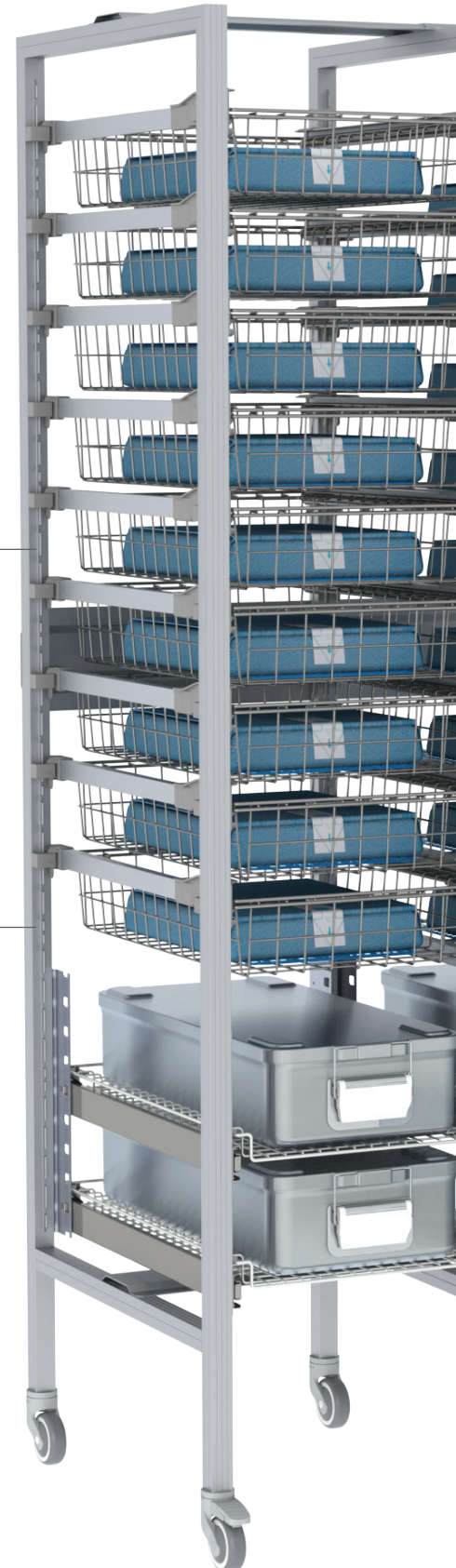

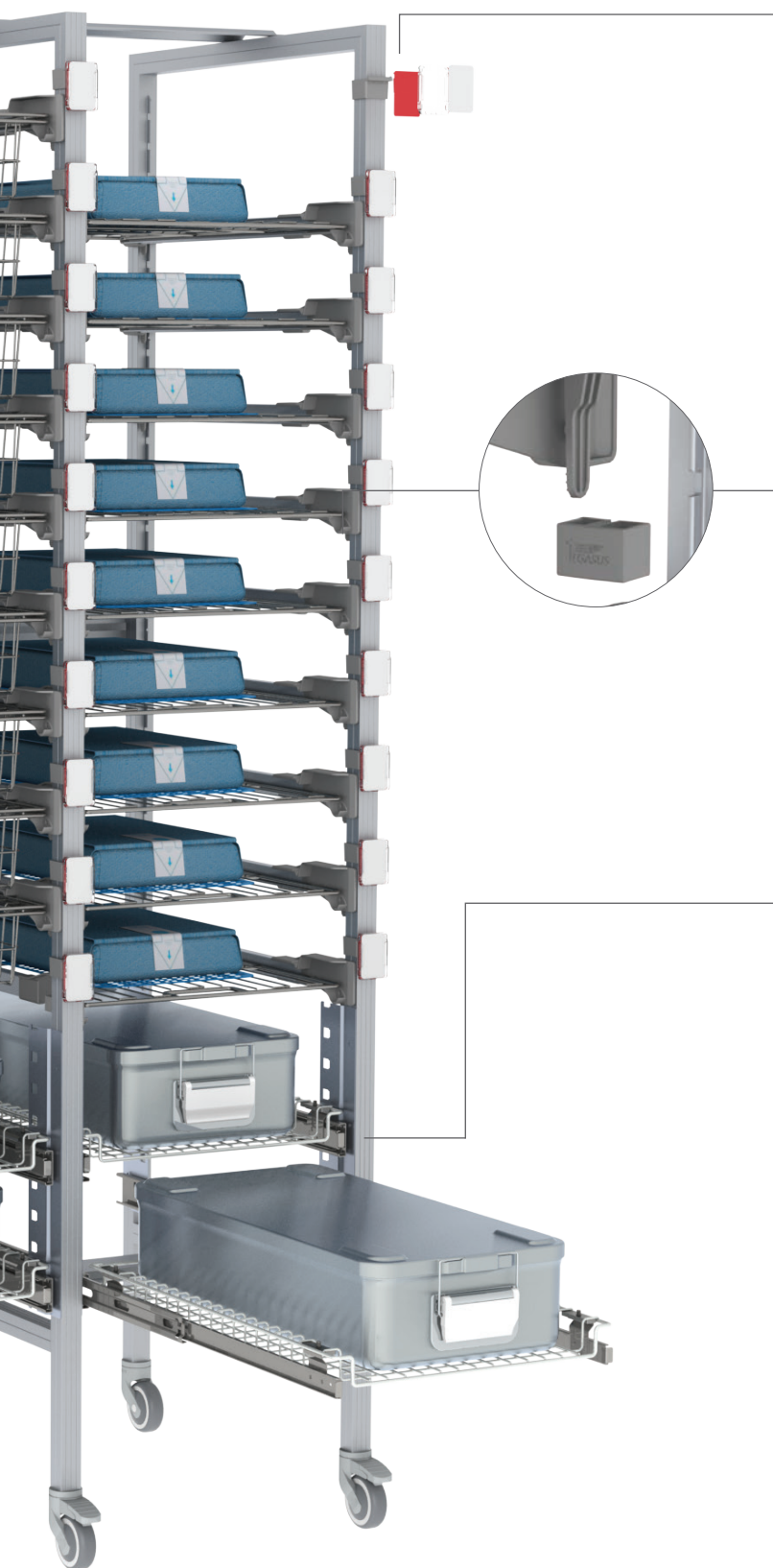

SISTEMA DE ETIQUETADO

Cuando una cesta o estante son retirados, la etiqueta correspondiente permanece en el marco de la estantería señalando la posición original, lo que permite la reposición en la misma ubicación. Esto mantiene el sistema de etiquetado y a la misma vez permite el lavado de los estantes y las bandejas

100% MODULAR

Este sistema completamente modular proporciona la reconfiguración sin herramientas de las ubicaciones de las cestas y los estantes, tanto para los rieles de plástico estándar, como para las guías telescópicas que soportan cargas pesadas

GUIAS TELESCOPICAS

Hygieia puede equiparse con guías telescópicas (para cargas de más de 10kg) o con rieles de plástico estándar horizontales e inclinados

MONTAJE INSTANTANEO

Fácil montaje e instalación según necesidades

ESTANTERIA HYGIEIA

LAS ESTANTERIAS HYGIEIA SE OFRECEN EN DOS ORIENTACIONES, TIPO U Y TIPO E. Las dos orientaciones nos permiten diseñar la capacidad máxima de almacenamiento dentro de un área determinada. Un tipo U proporciona más almacenamiento en una pared específica, mientras que un tipo E mejorará la visibilidad de los productos y proporciona una solución para pasillos estrechos

TIPO U

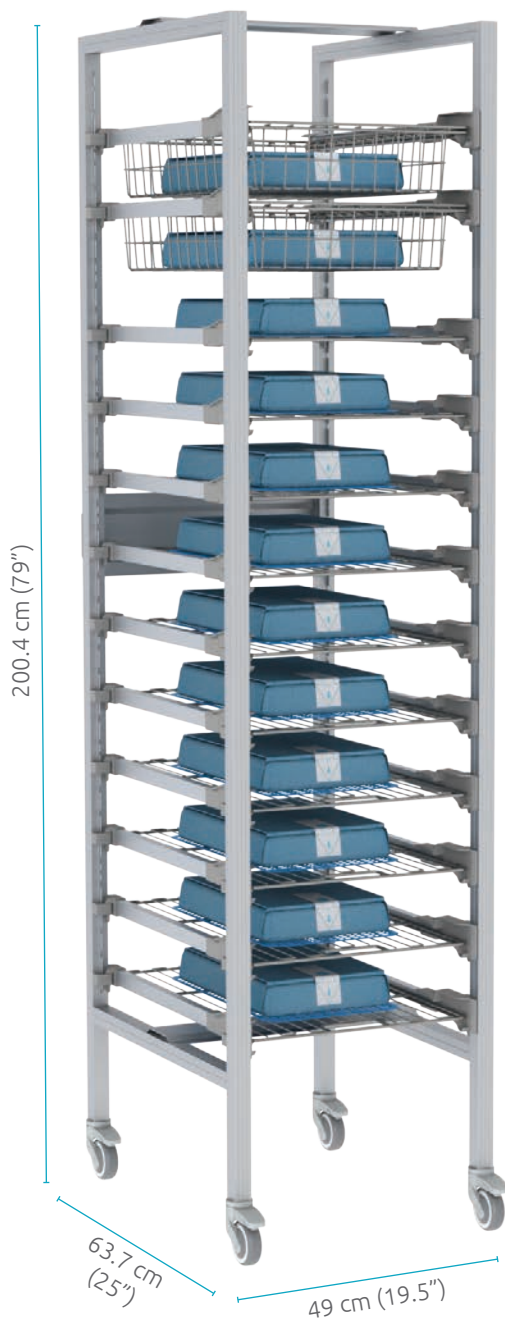

Orientación de la cesta tipo U:
40cm (15.7") ancho y 60cm
(23.6") fondo

TIPO E

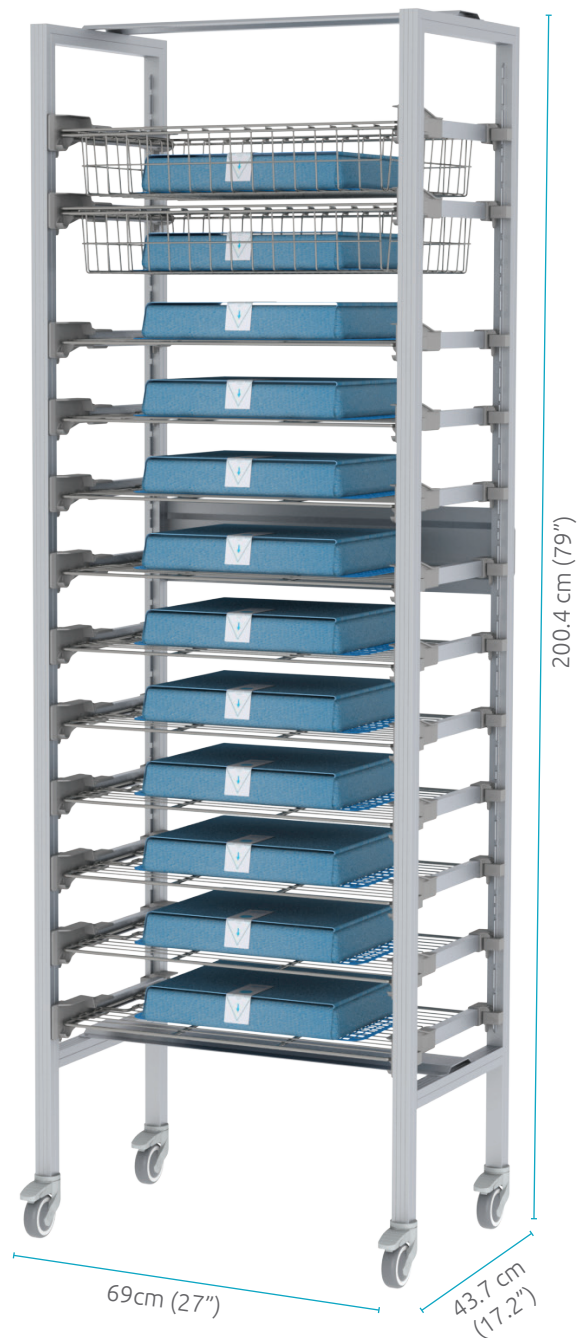

Orientación de la cesta tipo E:
60cm (23.6") ancho y 40cm
(15.7") fondo

Se ofrecen cestas y estantes de acero inoxidable específicos para el procesamiento y transporte de paquetes estériles que se ajustan al sistema de estanterías Hygieia



Los contenedores y paquetes estériles pueden ser fácilmente ubicados utilizando un esquema de codificación de colores

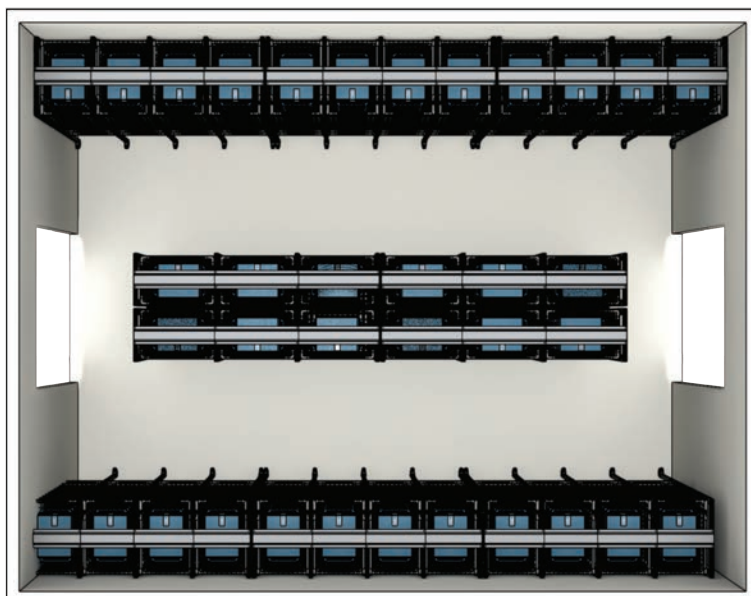

La siguiente ilustración CAD muestra una instalación típica de estanterías Hygieia en la zona de almacenamiento de la central de esterilización. Los muros más largos son equipados con bastidores tipo U en ruedas, en grupos de 3 unidades para permitir una fácil maniobra para la limpieza. La parte central de la habitación está equipada con bastidores de tipo E, espalda con espalda, lo que permite mantener un espacio de pasillo utilizable para empujar un carro en el medio.

CARROS HYGIEIA

EL CARRO ABIERTO HYGIEIA ES UNA SOLUCION COMPLEMENTARIA PARA EL MANEJO EFICIENTE Y ERGONOMICO DE LOS PAQUETES ESTERILES, PRODUCTOS ESTERILIZADOS Y / O CONTENEDORES DENTRO DE LA CENTRAL DE ESTERILIZACION O EN LA ZONA LIMPIO / CARRO DE MATERIAL ESTERIL

CONTAMINATED EQUIPMENT CART

OR suite to CSSD Non sterile area

HYG-CRT160-1-OP



CLEAN / STERILE CART

CENTRAL DE ESTERILIZACION a ALMACEN DE MATERIAL ESTERIL a BLOQUE QUIRURGICO

HYG-CRT160-1-OP



 Carro equipo contaminado / sucio

Carros abiertos con módulos amarillos de alta resistencia normalmente se usará para transporte del instrumental usado o contaminado desde los Quirófanos/ Salas de procedimientos a la Central de Esterilización

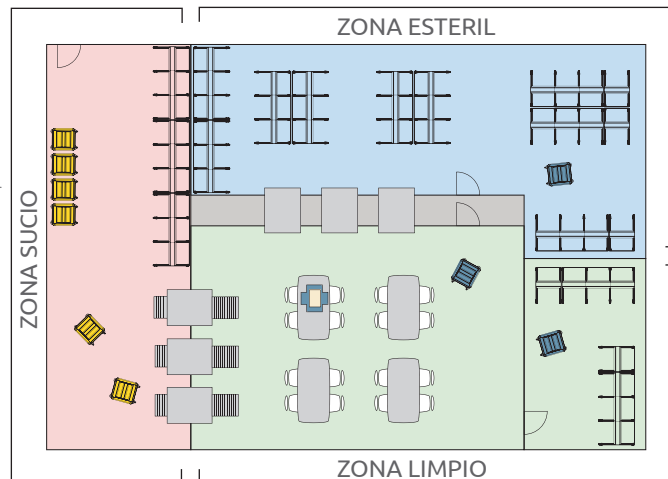

 Carro material estéril / limpio

Carros abiertos de almacenamiento con paquetes estériles que se usarán en ambiente esterilizado y en los pasillos "limpios" entre la Central de Esterilización y el almacén de esterilización, o en la zona limpio del bloque quirúrgico

DIMENSIONES DEL CARRO

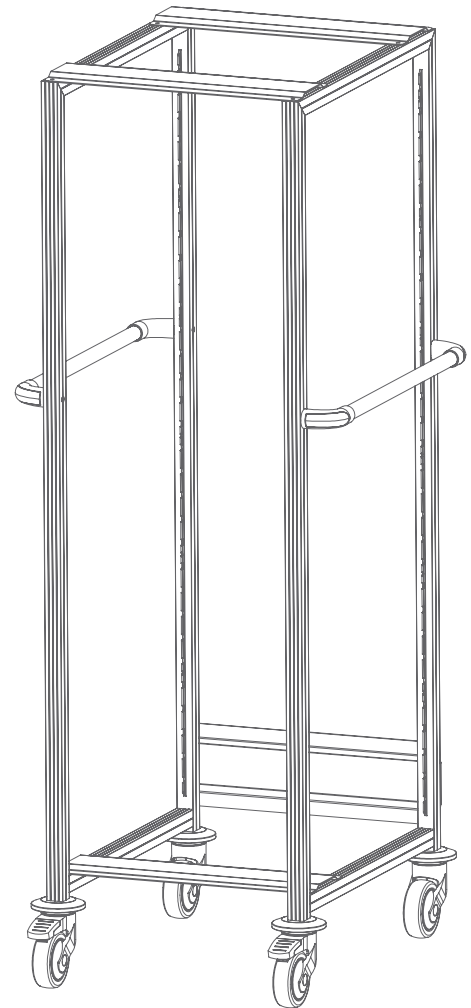
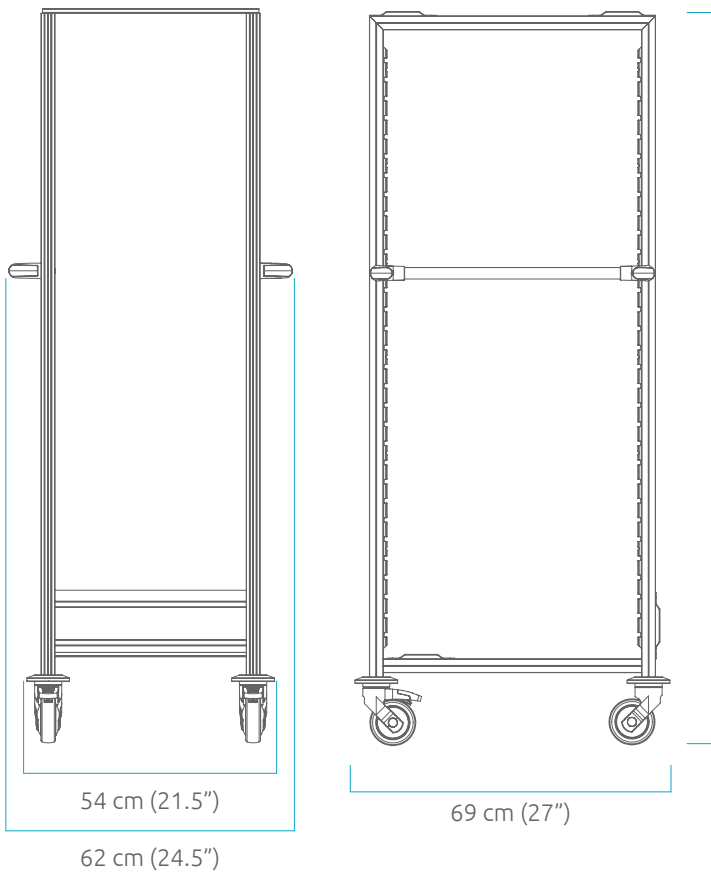
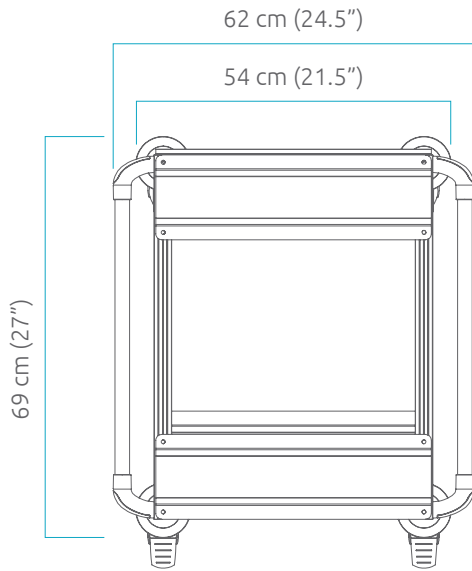

COMPONENTES DEL SISTEMA

RAILES

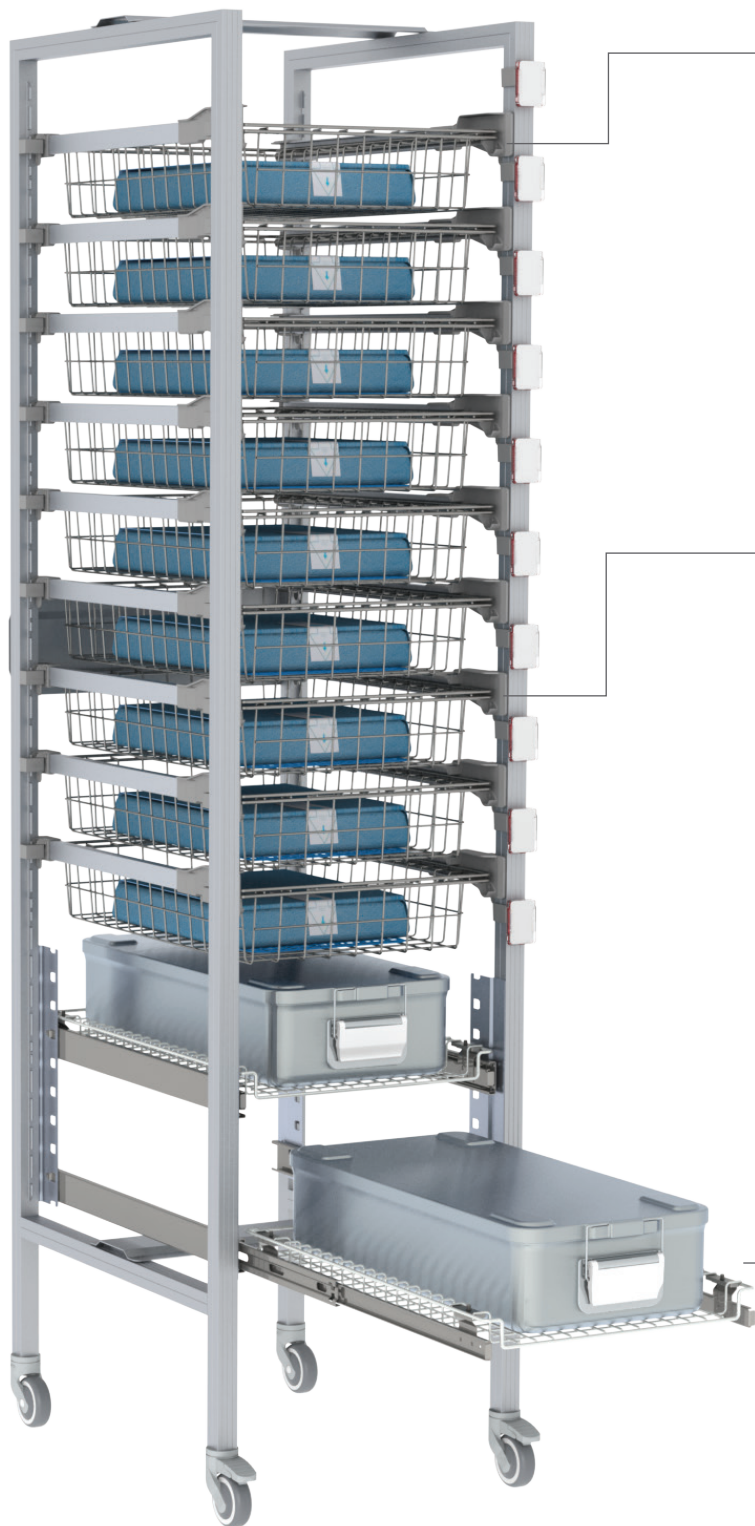

RAILES

puede extraerse al frente en posición horizontal o inclinada



RAILES TIPO U
Izquierdo: **HYG-TRAIL-U-L**
Derecho: **HYG-TRAIL-U-R**

Railes Tipo E
Izquierdo: **HYG-TRAIL-E-L**
Derecho: **HYG-TRAIL-E-R**

RIELES DOBLE CARA

Las cestas se pueden introducir y extraer desde ambos lados de la estantería / carros



Railes Tipo U
HYG-TRAIL-U-DS

Railes Tipo E
HYG-TRAIL-E-DS

RUEDAS "CLICK-IN"

Opcional para un deslizamiento de la cesta mas suave

Ruedas de soporte deslizante
PNWL-SET



RAILES TELESCOPICOS

Para ser usados con estantes de contenedores 100% extensible (10 piezas por paquete)



Tipo U
BBG-RK-U

TIPO E
BBG-RK-E

* Por razones de seguridad no esta permitido almacenar mas de 10kg en cestas ubicadas en guías telescópicas en los niveles superiores (por encima de 140cm)

NO Touch™ ACCESORIOS

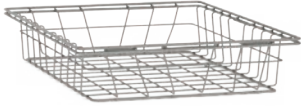

Cesta de alambre de acero inoxidable
60x40cm (24"x 16") / 10cm (4") altura
WS-B104060-SS-WH

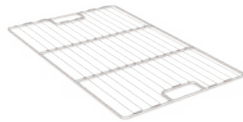

Estante de alambre de acero
inoxidable 60X40cm (24"X16")
SSS-6040WH

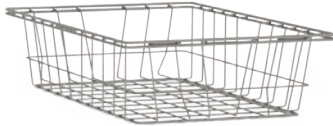

Cesta de alambre de acero inoxidable
60x40cm (24"x 16") / 20cm (8") altura
WS-B204060-SS

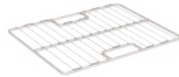

Estante de alambre de acero
inoxidable 30X40cm (12"X16")
SSS-3040WH

Accesorios Relacionados

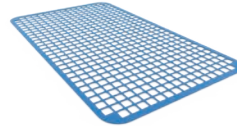

Esterilla anti-deslizante de malla
de silicona 42X25cm (16.5"X9.8")
SIMAT-250X420



Asa de acero inoxidable
para cesta de alambre
WS-HANDLE-SS-FBS

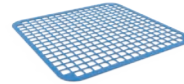

Esterilla anti-deslizante de malla
de silicona 25X25.5cm (9.8"X10")
SIMAT-250X255

CS PS ACCESORIOS

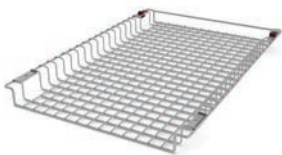

Estante para contenedores de
instrumentos en acero inoxidable
WS-INSTR-SS

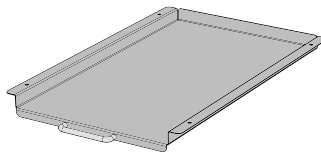

Estante plano de acero
inoxidable en U
SS-U-CNT-SHELF

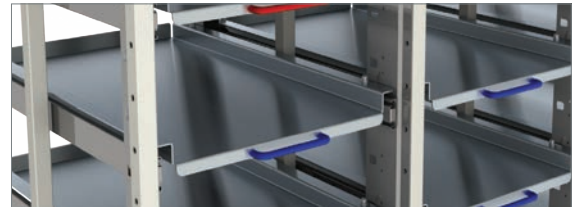

Aluminio mate # **HNDL-112MM-ALU** Rojo # **HNDL-112MM-RED**
Azul # **HNDL-112MM-BLUE** Amarillo # **HNDL-112MM-YLW**
(10 piezas por paquete)

ISC6040 ACCESORIOS

ALTA RESISTENCIA

Utilizado para aplicaciones de limpieza en las instalaciones de las centrales de esterilización

MODULOS ANTIMICROBIALES

Probado que reduce el nivel de bacterias en la superficie de los módulos hasta un 99% en 24 horas



10cm BANDEJA - T103040-HR
+ TAPA - L3040-HR

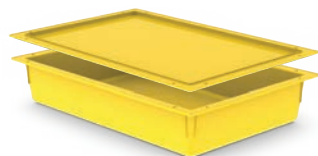

10cm BANDEJA - T104060-ND-HR
+ TAPA - L4060-HR



10cm BANDEJA - T104060-AM-G
+ TAPA - L4060-AM-G



20cm BANDEJA - T204060-AM-G
+ TAPA - L4060-AM-G

DIMENSIONES

HYGIEIA Tipo E

SISTEMA HYGIEIA TIPO E

4 bastidores por paquete: **HYG-SFR-E189**
9 soportes laterales por paquete: **HYG-LSU-E**

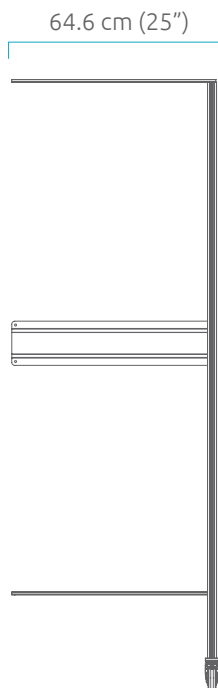
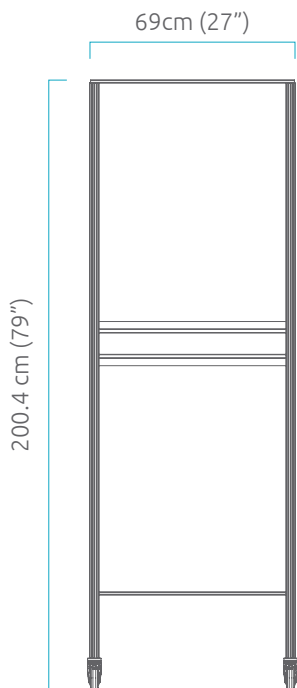

HYGIEIA CON RUEDAS

Ruedas: **HYG-CAS3-SET**

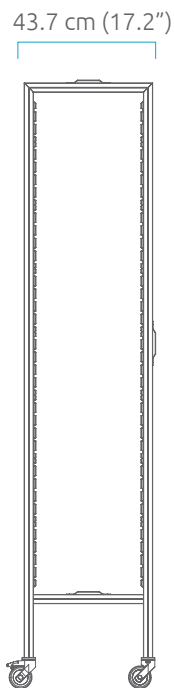

HYGIEIA CON NIVELADOR DE BASE

Nivelador de base: **HYG-LVF**

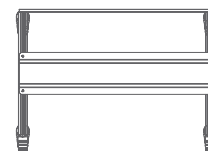

HYGIEIA Tipo U

SISTEMA HYGIEIA TIPO U

4 bastidores por paquete: **HYG-SFR-U189**
9 soportes laterales por paquete: **HYG-LSU-U**

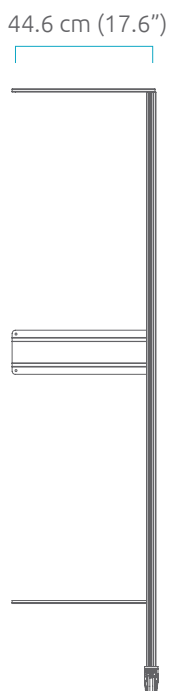
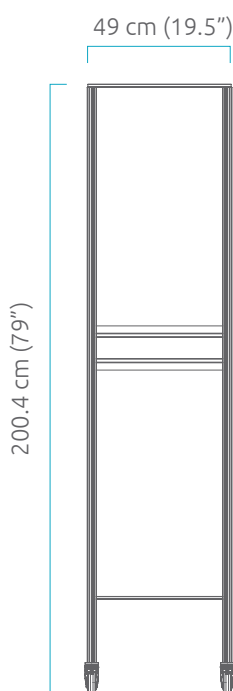

HYGIEIA CON RUEDAS

Ruedas: **HYG-CAS3-SET**

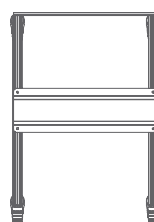
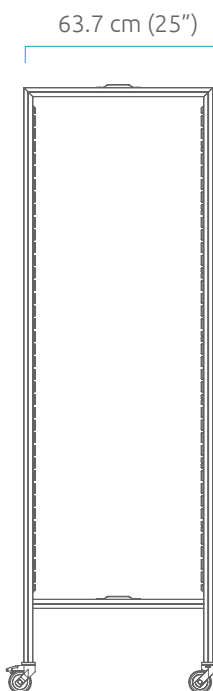

HYGIEIA CON NIVELADOR DE BASE

Nivelador de base: **HYG-LVF**

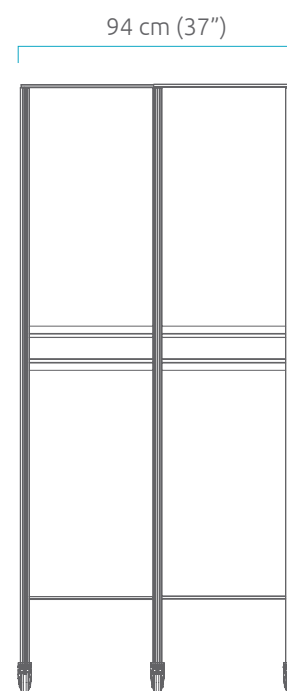

134 cm (53")

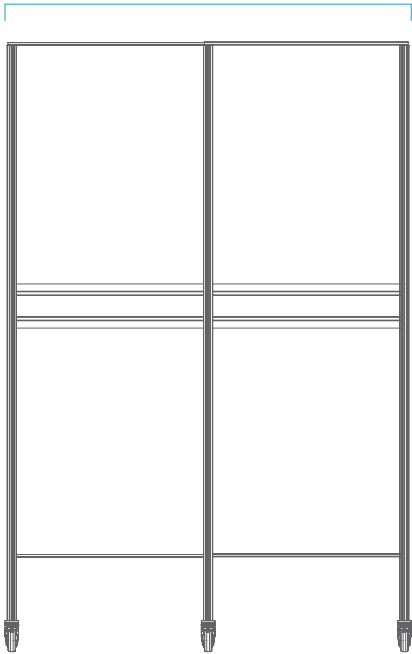

198.5 cm (78")

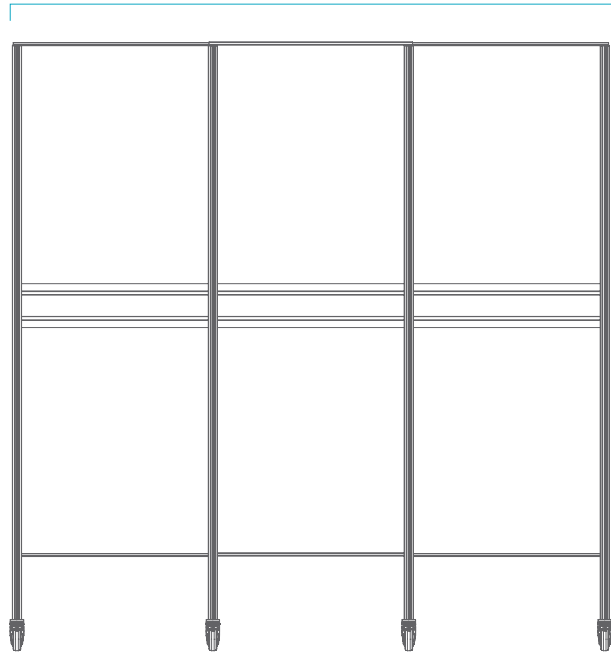

138.2 cm (55.5")

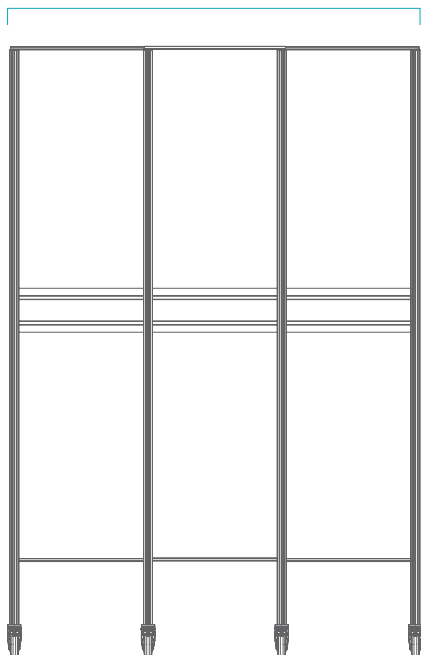

183 cm (72")

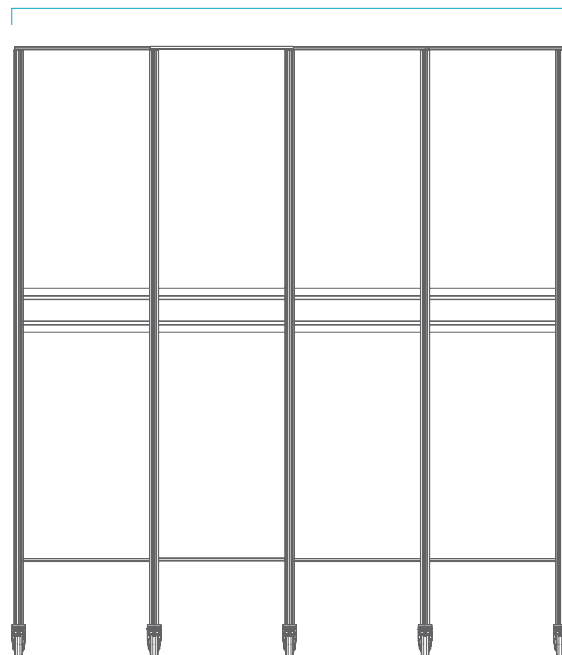

ESTANTERIA TIPO DIN

30"/60"
60"/60"

SOLO
EN USA

LAS ESTANTERIAS HYGIEIA ESTAN TAMBIEN DISPONIBLES COMO ESTANTERIA Y CARRO ABIERTO ADAPTADOS A TIPO DIN 29.6X60CM (11.6"X24") & 59.6X60CM (23.4"X24")
(Solo disponible en US o bajo pedidos especiales)

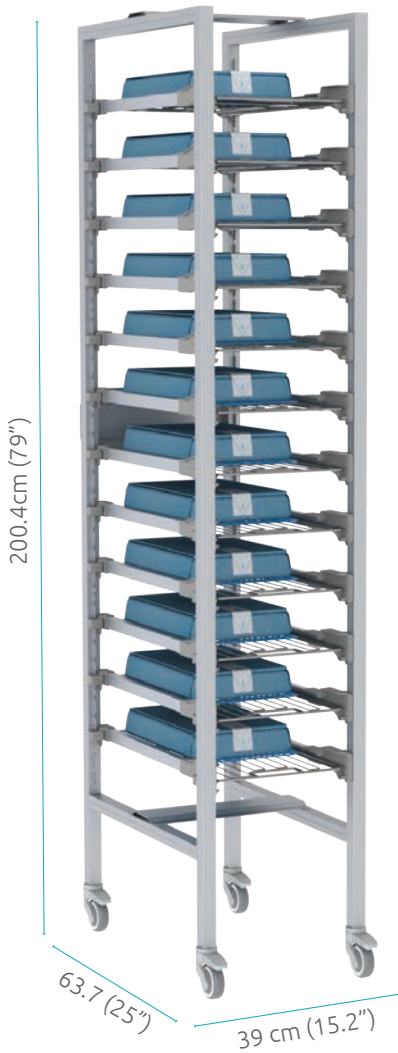

HYGIEIA DIN 3060

SISTEMA HYGIEIA TIPO DIN 3060

4 bastidores por paquete: HYG-SFR-U189

12 soportes laterales por paquete:

HYG-DIN-LSU-296

HYGIEIA CON RUEDAS

Ruedas: HYG-CAS3-SET

HYGIEIA CON NIVELADOR DE BASE

Nivelador de base: HYG-LVF

HYGIEIA DIN 6060

SISTEMA HYGIEIA TIPO DIN 6060

4 bastidores por paquete: HYG-SFR-U189

12 soportes laterales por paquete:

HYG-DIN-LSU-592

HYGIEIA CON RUEDAS

Ruedas: HYG-CAS3-SET

HYGIEIA CON NIVELADOR DE BASE

Nivelador de base: HYG-LVF



Tipo DIN 3060 Dimensiones

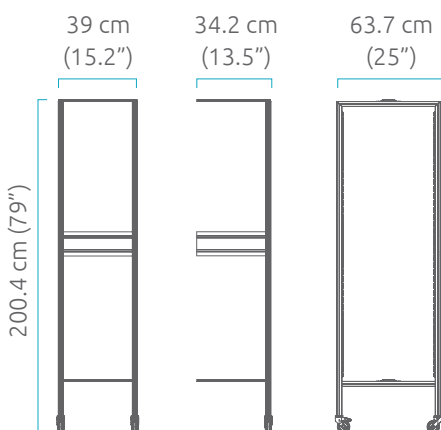

Tipo DIN 6060 Dimensiones

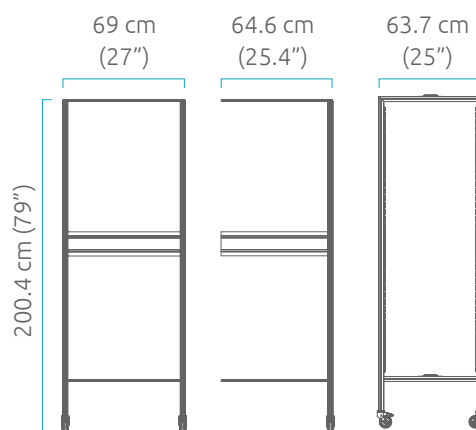

CARRO HYGIEIA DIN



CARRO LIMPIO / MATERIAL ESTERIL
CENTRAL DE ESTERILIZACION a ALMACEN DE
MATERIAL ESTERIL a BLOQUE QUIRURGICO
HYG-DIN-296-1-OP

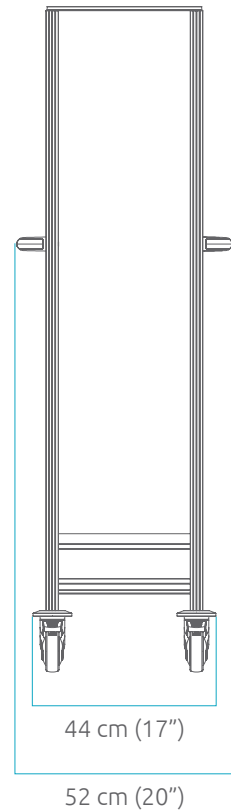
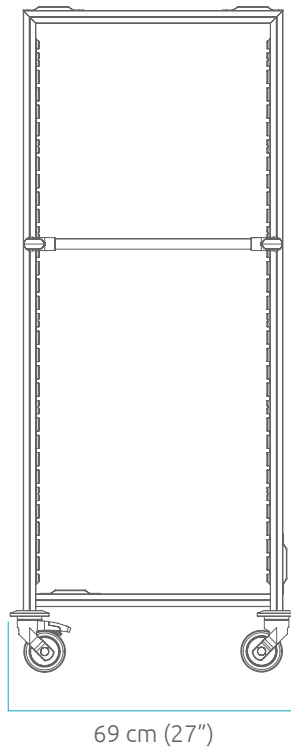
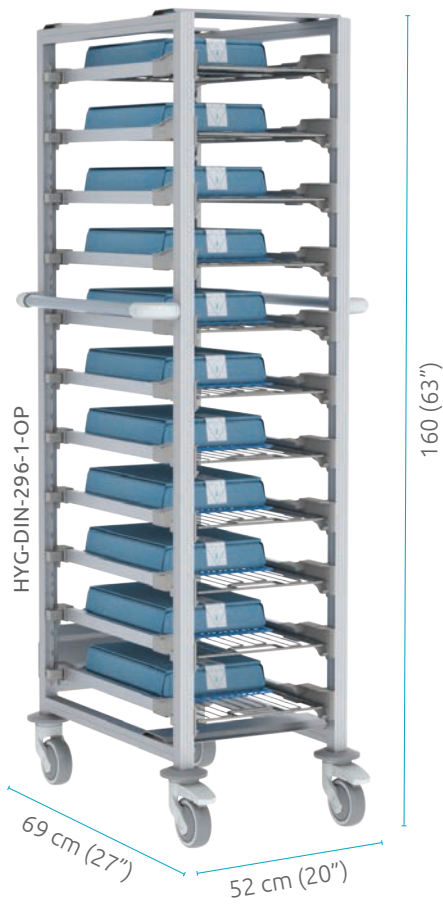

NO Touch™ ACCESORIOS

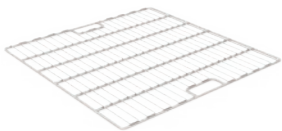

Estante de alambre de acero
inoxidable 59.6X60cm (23.4"X24")
SSS-6060WH

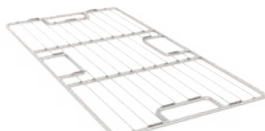

Estante de alambre de acero
inoxidable 29.6X60cm (11.6"X24")
SSS-3060WH

Accesorios Relacionados

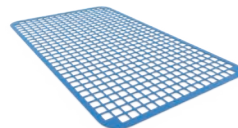

Esterilla anti-deslizante de malla de silicona
42X25cm (16.5"X9.8")
SIMAT-250X420

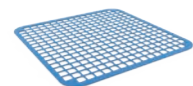

Esterilla anti-deslizante de malla de
silicona 25X25.5cm (9.8"X10")
SIMAT-250X255



CONTACTENOS PARA MAS INFORMACION

+1 888-276-4750 | info@pegasusmedical.net | www.pegasusmedical.net

USA / CANADA
905 E. Rose St Lakeland
FL 33801 - USA

EUROPA / ORIENTE MEDIO / ASIA
Damzigt 13, 3454 PS De Meern The
Netherlands