

# EcoLine

CARRELLI MEDICALI  
& TERAPIA

TEGASUS  
MEDICAL CONCEPTS INC.



CARRELLI MEDICALI ISO 6040

CONFIGURAZIONI E PERSONALIZZAZIONI



# CARRELLI MEDICALI

I nostri carrelli sono solidi, personalizzabili ed economici. La loro struttura modulare consente una rapida riconfigurazione da un carrello standard in una configurazione a cassetto unica con colour-coding specifico.

Ecoline è la soluzione ideale per le esigenze di gestione dei medicinali e delle forniture ospedaliere.

I cassettei Ecoline sono compatibili con qualsiasi cesto o contenitore ISO 60-40.

Inoltre la posizione dei cassettei, dei cesti e dei contenitori può sempre essere regolata.



# — INDICE

## OPZIONE 1: CONFIGURAZIONI STANDARD

Scegli una configurazione standard studiata da Pegasus sulla base della loro ventennale esperienza nella logistica ospedaliera.

- 4 CARRELLI TERAPIA
- 6 CARRELLI PER FARMACI
- 8 CARRELLI ISOLAMENTO
- 10 CARRELLI ANESTESIA
- 12 CARRELLI PER EMERGENZE
- 14 STAZIONI DI LAVORO MOBILI
- 16 CARRELLI AD INGOMBRO RIDOTTO



## OPZIONE 2: CARRELLI PERSONALIZZATI

Scegli la configurazione del cassetto e la linea di accessori in base al mercato di destinazione e alle esigenze dei clienti (pagina 18)

- 18 CONFIGURA IL TUO CARRELLO
- 20 ACCESSORI PER CARRELLI ECOLINE
- 22 CONFIGURAZIONI 3" - 6" - 9" (SOLO USA)
- 24 PROGETTI - CASI STUDIO

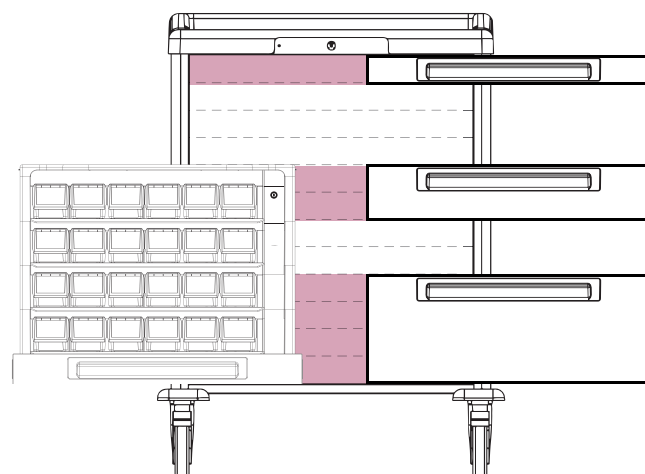



# CARRELLI TERAPIA

Il Carrello Terapia di Pegasus è regolabile, sia in termini di configurazione del cassetto che del compartimento. Il sistema è completamente modulare sia per i cassetti ed il cestino che per i colori delle maniglie ed i frontali dei cassetti. Tutti gli scomparti per cassetti sono realizzati in plastica ABS e completamente rimovibili per il rifornimento e la pulizia del magazzino.

## CARRELLO TERAPIA PREMIUM

Il Carrello Terapia Premium ha 5 cassetti di base, completamente equipaggiato con: serratura a chiave, asta portaflebo, piano di lavoro con ripiano laterale per aumentare facilmente la superficie di lavoro, maniglia di spinta, cestino, cestino laterale e supporto del cestino inclinabile

Accessori inclusi nella configurazione

- Piano di lavoro e ripiano laterale
- 2 supporti per contenitori inclinabili
- Asta portaflebo
- Maniglia di spinta
- Cestino laterale
- Cestino dei rifiuti





### CARRELLO TERAPIA PLUS

Il Carrello Terapia Plus è simile alla configurazione del carrello Premium ma è meno accessoriatato. La configurazione è progettata per esigenze più basilari e meno complesse, ma è possibile aggiungere accessori su richiesta.

Accessori inclusi nella configurazione

- Piano di lavoro standard
- Supporto IV
- Maniglia di spinta
- Cestino laterale
- Cestino dei rifiuti



### CARRELLO TERAPIA BASIC

Il Carrello Terapia Basic è dotato di un piano di lavoro standard rimovibile per una facile pulizia, con un cassetto da 20 cm (8") e 4 cassette da 10 cm (4") per lo stoccaggio.

Accessori inclusi nella configurazione

- Piano di lavoro standard



# CARRELLI PER FARMACI

Il Carrello Per Farmaci Pegasus è dotato di una cassettera per farmaci amovibile. Questa cassettera a quattro livelli contiene da 16 a 24 scomparti. Tutti i contenitori possono essere bloccati. La cassettera può essere bloccata sul carrello con il sistema di bloccaggio del carrello.

La cassettera Med è montata su guide telescopiche e pertanto può essere facilmente rimossa e sostituita.

## CARRELLO PER FARMACI PREMIUM

Il Carrello Per Farmaci Premium è dotato di serratura a chiave, asta portaflebo, piano di lavoro, maniglia di spinta, cestino, supporto per cestino inclinabile e cassettera rimovibile per farmaci a quattro livelli. Questa cassettera a quattro livelli contiene da 16 a 24 scomparti. Tutti i contenitori possono essere bloccati. La cassettera può essere bloccata sul carrello con il sistema di bloccaggio del carrello.

La cassettera Med è montata su guide telescopiche e pertanto può essere facilmente rimossa e sostituita.

Accessori inclusi nella configurazione

- Piano di lavoro standard
- Supporti per contenitori inclinabili 2
- Cassettera per farmaci (4 Livelli)
- Asta portaflebo
- Maniglia di spinta
- Cestino dei rifiuti





### CARRELLO PER FARMACI BASIC

Il Carrello Per Farmaci Basic è dotato di un piano di lavoro, un cassetto da 20 cm (8") e una cassetteria per farmaci amovibile. Questa cassetteria a quattro livelli contiene da 16 a 24 scomparti. Tutti i contenitori possono essere bloccati. La cassetteria può essere bloccata sul carrello con il sistema di bloccaggio del carrello.

Accessori inclusi nella configurazione

- Piano di lavoro standard
- Cassetteria per farmaci (4 Livelli)



Le cassettiere sono conformi allo standard ISO e si adattano ai vari sistemi di archiviazione Tonon by Pegasus.



# CARRELLI ISOLAMENTO

Il Carrello Isolamento di Pegasus è tradizionalmente contrassegnato in giallo per una più facile identificazione. La marcatura gialla può essere eseguita istantaneamente aggiungendo maniglie ergonomiche gialle o utilizzando un frontale colorato giallo per i cassetti.

## CARRELLO ISOLAMENTO PLUS

Il Carrello Isolamento Plus è tradizionalmente contrassegnato in giallo per una più facile identificazione. Il carrello ha in genere 4-5 cassetti ed è dotato di: serratura a chiave, piano di lavoro, maniglia di spinta, cestino e cestino laterale. Il carrello può essere rapidamente e facilmente disinfettato utilizzando protocolli standard e disinfettanti

Accessori inclusi nella configurazione

- Piano di lavoro standard
- Maniglia di spinta
- Cestino dei rifiuti
- Porta guanti triplo
- Porta disinfettante





## CARRELLO ISOLAMENTO BASIC

Il Carrello Isolamento Basic è tradizionalmente contrassegnato in giallo per una più facile identificazione. La marcatura gialla può essere eseguita istantaneamente aggiungendo maniglie ergonomiche gialle o utilizzando un frontale colorato giallo per i cassetti.

Accessori inclusi nella configurazione

- Piano di lavoro standard



# CARRELLI ANESTESIA

I Carrelli Per Anestesia di Pegasus possono essere configurati dal design standard a 5 cassetti fino alla stazione di anestesia mobile con 10 cassetti grandi. I cassetti possono essere facilmente divisi fino ad un massimo di 40 scomparti per soddisfare le esigenze di conservazione dei farmaci.

Se necessario, molti accessori forniti da Pegasus o da fornitori di terze parti possono essere aggiunti (inclusi bracci di monitoraggio, pompe, ecc ...)

## CARRELLI ANESTESIA PREMIUM

Il Carrello Anestesia Premium è configurato di base con 5 cassetti, completamente equipaggiato con: serratura a chiave, asta portaflebo, piano di lavoro con ripiano laterale per aumentare facilmente la superficie di lavoro, la maniglia di spinta, il cestino per i rifiuti e il supporto inclinabile per il cestino

### Accessori inclusi nella configurazione

- Piano di lavoro e ripiano laterale
- 2 supporti per contenitori inclinabili
- Asta portaflebo
- Maniglia di spinta
- Cestino laterale
- Cestino dei rifiuti





## CARRELLO "STAZIONE DI LAVORO" ANESTESIA PREMIUM

Il Carrello "Stazione Di Lavoro" Anestesia Premium è configurato come stazione di lavoro mobile con 10 cassette ad elevata capacità. I cassette possono essere facilmente divisi in un massimo di 40 scomparti per soddisfare le esigenze di conservazione dei farmaci.

### Accessori inclusi nella configurazione

- Piano di lavoro standard
- 2 supporti per contenitori inclinabili
- Asta portaflebo
- Maniglia di spinta
- Cestino laterale
- Cestino dei rifiuti



# CARRELLI PER EMERGENZE

Il Carrello Per Emergenze di Pegasus è facilmente identificabile dai frontali dei cassetti di colore rosso vivo.

Il carrello per emergenze è dotato di un blocco di sicurezza che consente il controllo al 100% del materiale immagazzinato nel carrello durante le procedure di RCP

## CARRELLO PER EMERGENZE PREMIUM

Il Carrello Per Emergenze Premium è facilmente identificabile dai frontali dei cassetti di colore rosso vivo. Il carrello è completamente equipaggiato con: chiusura a tenuta, asta portaflebo, piano di lavoro, maniglia di spinta, cestino, braccio porta defibrillatore, lastra cardiomassaggio e supporto per il contenitore inclinabile.

Accessori inclusi nella configurazione

- Piano di lavoro standard
- Asta portaflebo
- Maniglia di spinta
- Cestino dei rifiuti
- Braccio per defibrillatore
- Lastra cardiomassaggio



Retro del carrello



## CARRELLO PEDIATRICO

Il Carrello Per Emergenze Pediatrico è dotato di una serie di maniglie ergonomiche con colour-coding e di una serratura a strappo. I frontali dei cassetti del carrello possono essere rossi o bianchi e la codifica Breslow è dotata di impugnature di colore diverso

### Accessori inclusi nella configurazione

- Piano di lavoro e ripiano laterale Serratura a strappo
- strappo
- Maniglie di apertura Broselow
- Asta portaflebo
- Maniglia di spinta
- Cestino dei rifiuti
- Braccio per defibrillatore
- Lastra cardiomassaggio
- Bombola di ossigeno





# STAZIONI DI LAVORO MOBILI

La Stazione Di Lavoro Mobile Pegasus incorpora una capacità di stoccaggio estremamente elevata (10 cassetti) con un'eccellente mobilità. Può servire come soluzione fissa in una ICU o CCU e può essere facilmente sostituita con un carrello pulito all'arrivo di nuovi pazienti. Tali soluzioni mobili eliminano la necessità di mobili in melamina o legno fissi che assorbono l'umidità e creano terreno fertile per la contaminazione

## STAZIONE MOBILE PREMIUM

La Stazione Di Lavoro Mobile Premium incorpora una capacità di stoccaggio estremamente elevata (10 cassetti) con un'eccellente mobilità.

Accessori inclusi nella configurazione

- Top anticaduta
- 2 supporti per contenitori inclinabili
- Asta portaflebo
- Cestino dei rifiuti
- Porta guanti triplo



## STAZIONE DI LAVORO MOBILE PLUS

La Stazione DI Lavoro Mobile Plus è simile alla stazione di lavoro mobile premium ma presenta un piccolo cambiamento nel numero di accessori. La configurazione è progettata per esigenze più basilari e meno complesse, Gli accessori possono sempre essere aggiunti su richiesta.

Accessori inclusi nella configurazione

- Top anticaduta
- Asta portaflebo
- Cestino dei rifiuti



# CARRELLI AD INGOMBRO RIDOTTO

I Carrelli Ad Ingombro Ridotto Pegasus sono progettati in base ai moduli 30x40 cm (sistema ½ ISO). Questi carrelli sono estremamente leggeri e manovrabili, quindi si adattano perfettamente ai giri visita degli infermieri, alle procedure di raccolta dei campioni di sangue ed alle manovre tra i letti dei pazienti.

## CARRELLO AD INGOMBRO ARIDOTTO PREMIUM

Il Carrello Ad Ingombro Ridotto Premium è progettato sulla base dei moduli 30x40 cm (12" x 16") (sistema ½ ISO) con 5 cassette: 4x 10 cm (4") e 1x 20 cm (8").

Accessori inclusi nella configurazione

- Piano di lavoro e piano laterale
- 2 supporti per contenitori inclinabili
- Asta portaflebo
- Maniglia di spinta
- Cestino laterale
- Cestino dei rifiuti





### CARRELLO AD INGOMBRO RIDOTTO PLUS

Il Carrello Ad Ingombro Ridotto Plus è simile al carrello Premium ma presenta un leggero cambiamento nel numero di accessori. La configurazione è progettata per esigenze più basilari e meno complesse, ma è possibile aggiungere accessori su richiesta

#### Accessori inclusi nella configurazione

- Piano di lavoro standard
- Asta portaflebo
- Maniglia di spinta
- Cestino laterale
- Cestino dei rifiuti



# TIPO DI CARRELLO

## SELEZIONA UNA TIPOLOGIA DI CARRELLO



**CRT-M31**

L77 cm | D56 cm | H79 cm  
L30.5" | D22" | H31"



**CRT-M35**

L77 cm | D56 cm | H89 cm  
L30.5" | D22" | H35"

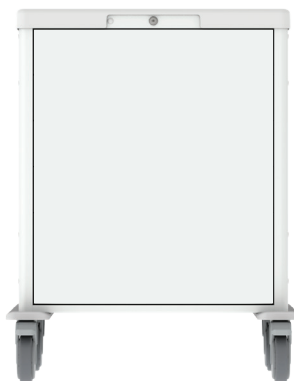

**CRT-M39**

L77 cm | D56 cm | H99 cm  
L30.5" | D22" | H39"

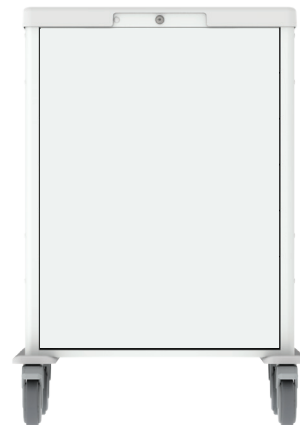

**CRT-M43**

L77 cm | D56 cm | H109 cm  
L30.5" | D22" | H43"

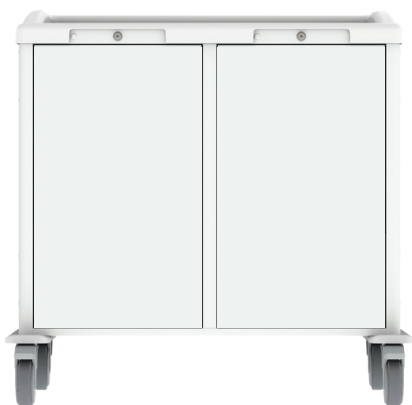

**CRT-MUU39**

L104 cm | D75,5 cm | H104 cm  
L41" | D30" | H41"



**CRT-NM35**

L47 cm | D55,5 cm | H88,5 cm  
L18.5" | D22" | H33.7"



**CRT-NM39**

L47 cm | D55,5 cm | H100,5 cm  
L18.5" | D22" | H39.6"



**CRT-NM43**

L47 cm | D55,5 cm | H100,5 cm  
L18.5" | D22" | H39.6"

## SCEGLI IL TOP

I carrelli Ecoline offrono 3 diversi piani di lavoro:

- A** Top standard
- B** Top con anticaduta
- C** Top con anticaduta e ripiano laterale.

L'altezza finale complessiva del carrello Ecoline dipende dal piano di lavoro scelto come segue:

	ALTEZZA DEL CARRELLO CON:	CRT-M31KL	CRT-M35KL	CRT-M39KL	CRT-M43KL
<b>A</b>	TOP STANDARD #CRTA-TOPPC-ST	79 cm (31")	89 cm (35")	99 cm (39")	109 cm (43")
<b>B</b>	TOP CON ANTICADUTA #CRTA-TOPPC-3SGT	84 cm (33")	94 cm (37")	104 cm (41")	114 cm (45")
<b>C</b>	TOP CON ANTICADUTA E RIPIANO LATERALE #CRTA-SLSHLF-R	89 cm (35")	99 cm (39")	109 cm (43")	119 cm (47")

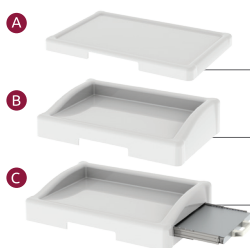

Top per carrelli ad ingombro ridotto



STANDARD

O



CRTA-NM-SLSHLF-R

Top per postazione mobile



DEFAULT

## CASSETTI DISPONIBILI

### Carrelli Ecoline: configurazioni frontali dei cassetti

Ecoline offre cassetti di 3 altezze. Ognuna di queste altezze utilizzerà un numero di spazi. Un singolo spazio raggiunge l'altezza di un cassetto da 2" (5 cm)

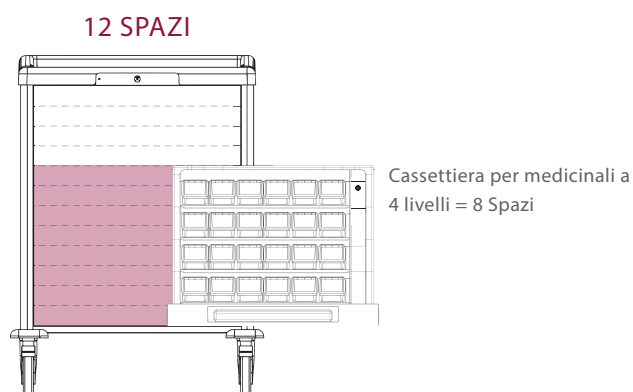
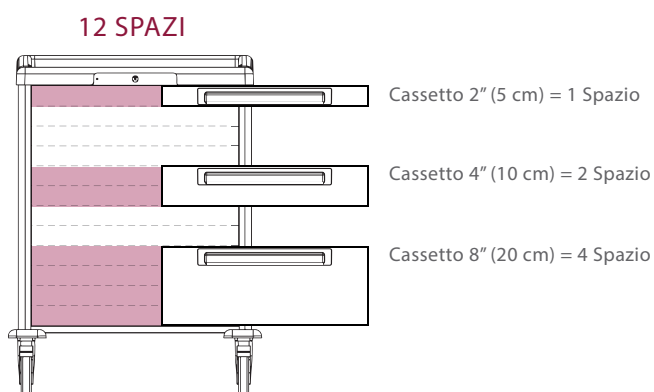

Seleziona l'altezza desiderata per i tuoi carrelli. Ecoline offre 4 altezze di carrello standard, ognuna con un numero specifico di spazi disponibili:

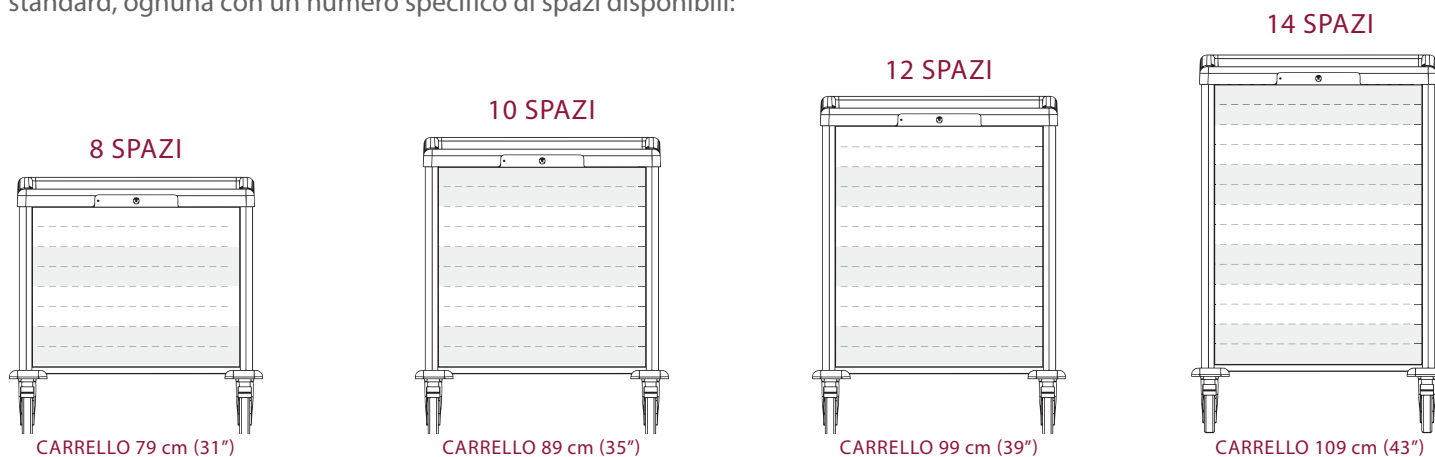

Seleziona le altezze dei cassetti adatte alle tue esigenze. Inizia dall'alto con il cassetto da 2" (5 cm), seguito dal cassetto da 4" (10 cm) e dal cassetto da 8" (20 cm). I cassetti più alti sono sempre in basso. Assicurati che la somma delle unità di spazio dei tuoi cassetti sia uguale al numero specifico di unità di spazio disponibili nel carrello.

## COLORI DELLE MANIGLIE

Le maniglie sono disponibili in pacchi da 90 pezzi (Tranne set Pediatrico)

Turchese	Blu scuro	Granata	Beige	Grigio Chiaro	Lavanda	Set Pediatrico
Tipo "E" CRTA-MKHND-TE	CRTA-MKHND-DB	CRTA-MKHND-RU		CRTA-MKHND-LG	CRTA-MKHND-LAV	CRTA-MKHND-BRS-SET
Tipo "UU" & "U"	CRTA-NMHND-TE		CRTA-NMHND-BE	CRTA-NMHND-LG (Default - RAL 7035)	CRTA-NMHND-LAV	



# ACCESSORI

## LUCCHETTI

### RFID LUCCHETTO ELETTRONICO

#item number

Lucchetto elettronico RFID con codice a quattro cifre



### LUCCHETTO ELETTRONICO

#CRTA-MK39/43ELKIT

Lucchetto elettronico con codice a quattro cifre



### LUCCHETTO

Fornitura standard



### LUCCHETTO DI SICUREZZA

#CRTA-BRO-LOCK

Lucchetto di sicurezza



## ACCESSORI

### GUIDA IN ALLUMINIO

#CRTA-SRAIL-MK/NM

Per il montaggio di vari accessori su carrelli



## ERGONOMIA

### MANIGLIA DI SPINTA

#CRTA-ALPH-MK/NM

Alluminio 40 cm (16")



### GUIDA IN ALLUMINIO MUU

#CRTA-SRAIL-MUU39

Per il montaggio di vari accessori su carrelli MUU



### MANIGLIA DI SPINTA

#CRTA-ALPH-MUU39

Alluminio 60 cm (24")



### GANCI PER GUIDA DIN

# DIN-HKS-GBH-SET

Set di 2 ganci su guida DIN per portaganti e portabottiglie



### CESTINO DEI RIFIUTI

#CRTA-WSBIN

Cestino dei rifiuti da 10L con supporto 26x20x36,5 cm (10.4x8x14.6")



### PORTABOTTIGLIE PER DISINFETTANTI

#DLBH-PP +

#DIN-HKS-GBH-SET

Semplice, nascosto, facile da aprire

Max diametro bottiglie 7 cm



NOVITÀ

### SCATOLA LATERALE PER CATETERE\*

#CRTA-CATH-HLD

10,2x10,2x45 cm (4x4x18")

Scatola in acciaio con pannello in plexiglass

Richiede due guide in alluminio



### PORTA GUANTI

#S-GBH-ABS +

#DIN-HKS-GBH-SET

Per una scatola

Dimensioni massime scatola:

14,5x24,5x8 cm



NOVITÀ

### CESTINO LATERALE

#CRTA-SBASKET

Cestino laterale in filo cromato

44x16x19 cm (17.6x6.4x7.6")



### PORTA GUANTI TRIPLO

#TR-GBH-ABS + #DIN-HKS-GBH-SET

Per tre scatole

Dimensioni massime scatola:

14,5x24,5x8 cm



NOVITÀ

## MAGGIOR STOCCAGGIO

### PORTA VASCHETTE

#### BASCULANTI 2

#CRTA-TBH-2

Porta cestini inclinabili con due linee

Altezza sopra il carrello:

62,1 cm (24.8")



### PORTA VASCHETTE

#### BASCULANTI 3 \*\*

#CRTA-TRL-3

Porta cestini inclinabili con tre linee

Altezza sopra il carrello:

86 cm (34.4")



### 4 VASCHETTE BASCULANTI

#TILTBIN-4

larghezza 60 cm

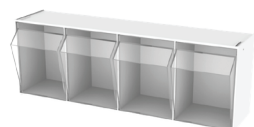

### 5 VASCHETTE BASCULANTI

#TILTBIN-5

larghezza 60 cm

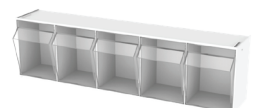

### 6 VASCHETTE BASCULANTI

#TILTBIN-6

larghezza 60 cm



### 3 VASCHETTE BASCULANTI

(per carrelli di dimensioni ridotte)

# FLEX-BIN-DL

larghezza 30 cm

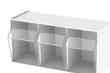

### STRUTTURA PIEGHEVOLE

#CRTA-SFRAME-FL

Per ripiano laterale #SHELF-HPL3040

Per vassoio laterale #T103040

Per vassoio piccolo #T053040

Per cestino laterale #B103040



## EMERGENZA

### ASTA PORTAFLEBO

# CRTA-IVPOLE-HA

Asta portaflebo con altezza variabile

Altezza massima 188 cm (74")



### LASTRA CARDIOMASSAGGIO

#CRTA-CARBACKB

Con ganci

Material acrilico 51x44 cm

(20.4x17.6")



### BRACCIO PER DEFIBRILLATORE

#CRTA-SDIFARM

Braccio per defibrillatore orientabile

in acciaio verniciato a polvere



### PORTA OSSIGENO CILINDRICO

#CRTA-OXBH1

Porta ossigeno laterale

Filo d'acciaio rivestito in PVC

Richiede due guide in alluminio



### CESTINO RIFIUTI

#### PERICOLOSI

#CRTA-HAZB-HL

Acciaio verniciato a

polvere



### SIGILLO USA E GETTA

#PSEAL-R

Sigillo usa e getta,

100 pezzi per pacco



# CONFIGURAZIONI 3" - 6" - 9"

Il nostro carrello Ecoline è disponibile anche nelle misure per cassetti USA da 3", 6" e 9" di profondità

(Disponibile solo per clienti Nord America)





## Carrelli Ecoline - Configurazioni frontali per cassette USA

La configurazione USA standard Ecoline offre una scelta di 3 altezze dei cassettei. Ognuna di queste altezze utilizzerà un numero di spazi. Un singolo spazio raggiunge l'altezza di un cassetto da 3" (7.5 cm). Si prega di guardare gli schemi qui sotto:

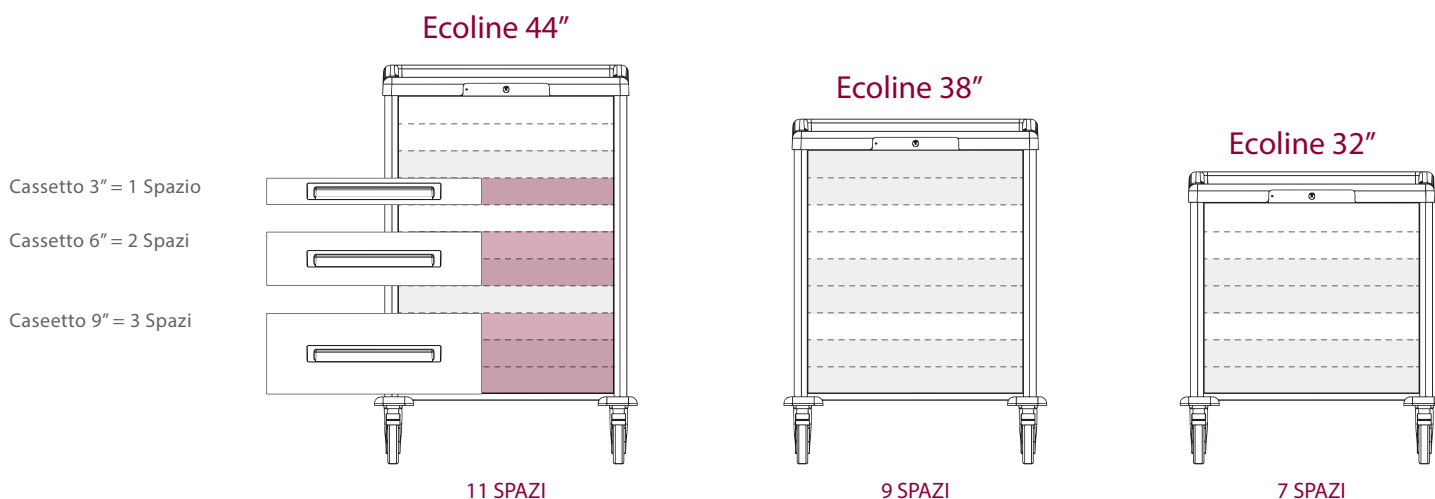

### Configurazioni Ecoline 44"

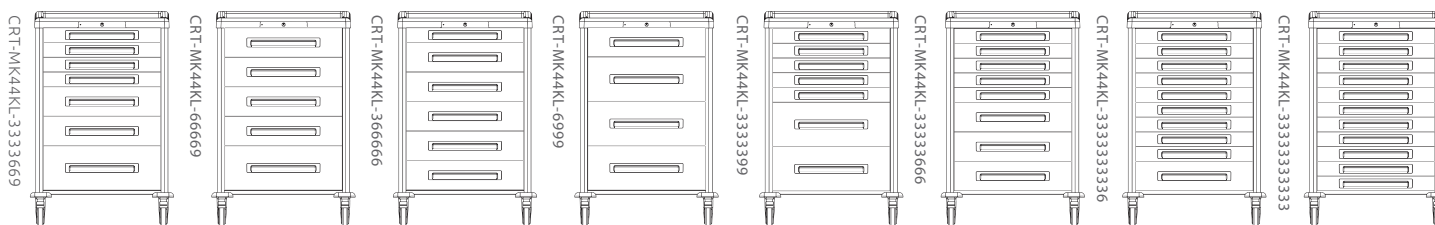

### Configurazioni Ecoline 38"

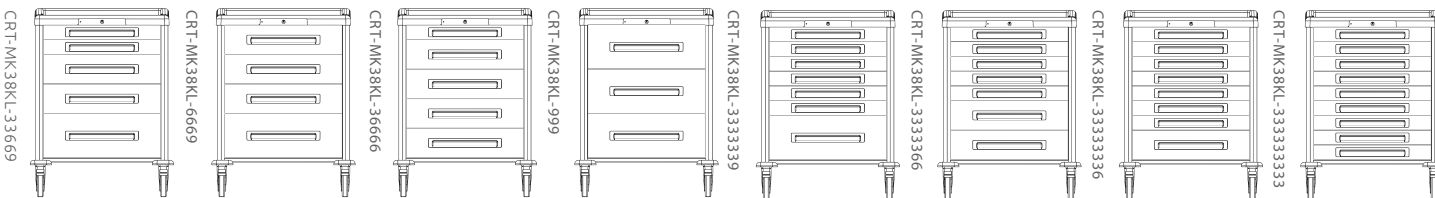

### Configurazioni Ecoline 32"

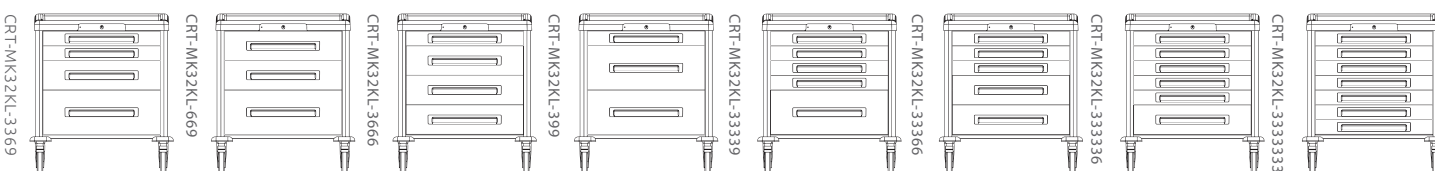

## Ospedale Erasmus MC - Paesi Bassi

Circa 400 carrelli Ecoline sono stati realizzati su misura per tutti i dipartimenti all'interno del Centro medico Erasmus. Agli utenti dei diversi dipartimenti sono stati forniti dei formulari in cui potevano configurare completamente i loro carrelli secondo i loro desideri, come la disposizione del carrello e gli accessori.





## Postazione Mobile Per Gessi Ecoline

Una postazione di lavoro personalizzata color argento Ecoline è stata realizzata con superficie di lavoro in acciaio inossidabile e contenitore laterale, da utilizzare come postazione di lavoro mobile per ingessature.





## Carrello Anestesia Ecoline

Installazione personalizzata del carrello Ecoline per sale operatorie, compresi bracci per computer e prese elettriche multiple.

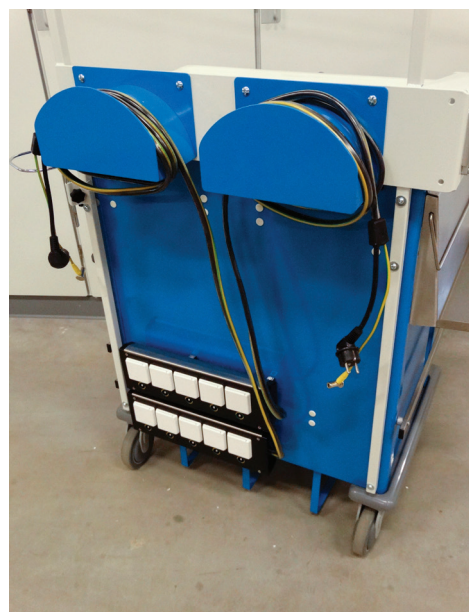



## Carrelli All-In-One Ecoline

Una grande installazione di carrelli di distribuzione di farmaci Ecoline con braccio Vesa dedicato, computer, kit di alimentazione e lucchetto RFID.





## PER MAGGIORI INFORMAZIONI

+1 888-276-4750 | [info@pegasusmedical.net](mailto:info@pegasusmedical.net) | [www.pegasusmedical.net](http://www.pegasusmedical.net)

USA / CANADA  
905 E. Rose St Lakeland  
FL 33801 - USA

EUROPE / MIDDLE EAST / ASIA  
Damzigt 13, 3454 PS De Meern  
The Netherlands