

HYGIEIA SISTEMA DE RACK DE ALUMÍNIO

TEGASUS
MEDICAL CONCEPTS INC.



SISTEMA DE RACK DE ALUMÍNIO COMPLETAMENTE SELADO E LIMPO

MELHOR AJUSTE PARA SUA SALA DE CIRURGIA E UNIDADE CENTRAL DE ESTERILIZAÇÃO



SOBRE NÓS

A Pegasus Medical é parceira das principais organizações de saúde e hospitais em 5 continentes.

Nossos clientes recomendam nossos produtos e soluções, porque simplificamos muito o gerenciamento de materiais de saúde com soluções flexíveis e escaláveis.

Nós fornecemos uma economia significativa de custos e estamos atrasados. nossa metodologia com experiência e suporte incomparáveis.



NOSSOS CLIENTES:

PeaceHealth



4 Hospitais em Kanban, variando de 100-500 racks

US Naval Ships



USNS Mercy & Comfort, aproximadamente 900 racks

US Naval Hospitals



10 instalações em Kanban, 2650 racks totais

Veterans Administration



Kanban e Armazenamento de Alta Densidade, mais de 30 instalações com mais de 7.000 racks

Penn Presbyterian Med Ctr



250 racks. Codificação de cores kanban e coloridas

NYC Health+Hospitals



4 Hospitais, Kanban, mais de 2200 racks.

CARACTERÍSTICAS ÚNICAS

O SISTEMA DE RACK HYGIEIA FOI PROJETADO PARA FORNECER A SOLUÇÃO IDEAL DE PRATELEIRAS PARA ÁREAS QUE REQUEREM OS MAIS ALTOS PADRÕES DE LIMPEZA

É o mais adequado para sua sala de cirurgia e ambiente central de esterilização. Hygieia também pode ser usada em qualquer outro local de armazenamento em todo o hospital.

O sistema de rack Hygieia tem características únicas que não existem com outros sistemas similares no mercado

ESTRUTURA SELADA

O sistema de rack Hygieia é um sistema completamente selado, não há orifícios abertos dentro da estrutura dos quadros e, portanto, todas as superfícies são acessíveis para limpeza.

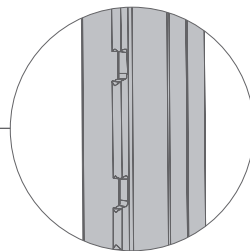

MATERIAIS

Todo o sistema é feito de alumínio revestido em pó; portanto, ele pode ser limpo com uma variedade de líquidos

Você sabia?!

Hygieia, uma das duas deusas gregas da medicina/saúde - especificamente medicina "preventiva", como distinguida de sua irmã Panacea, a deusa da medicina do "tratamento".

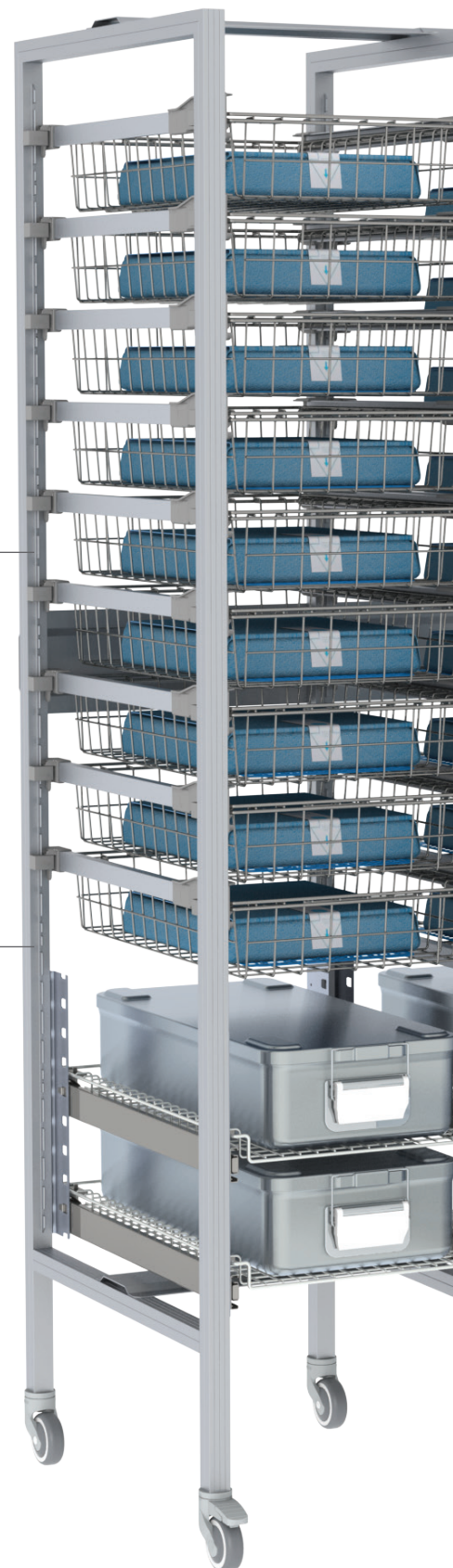

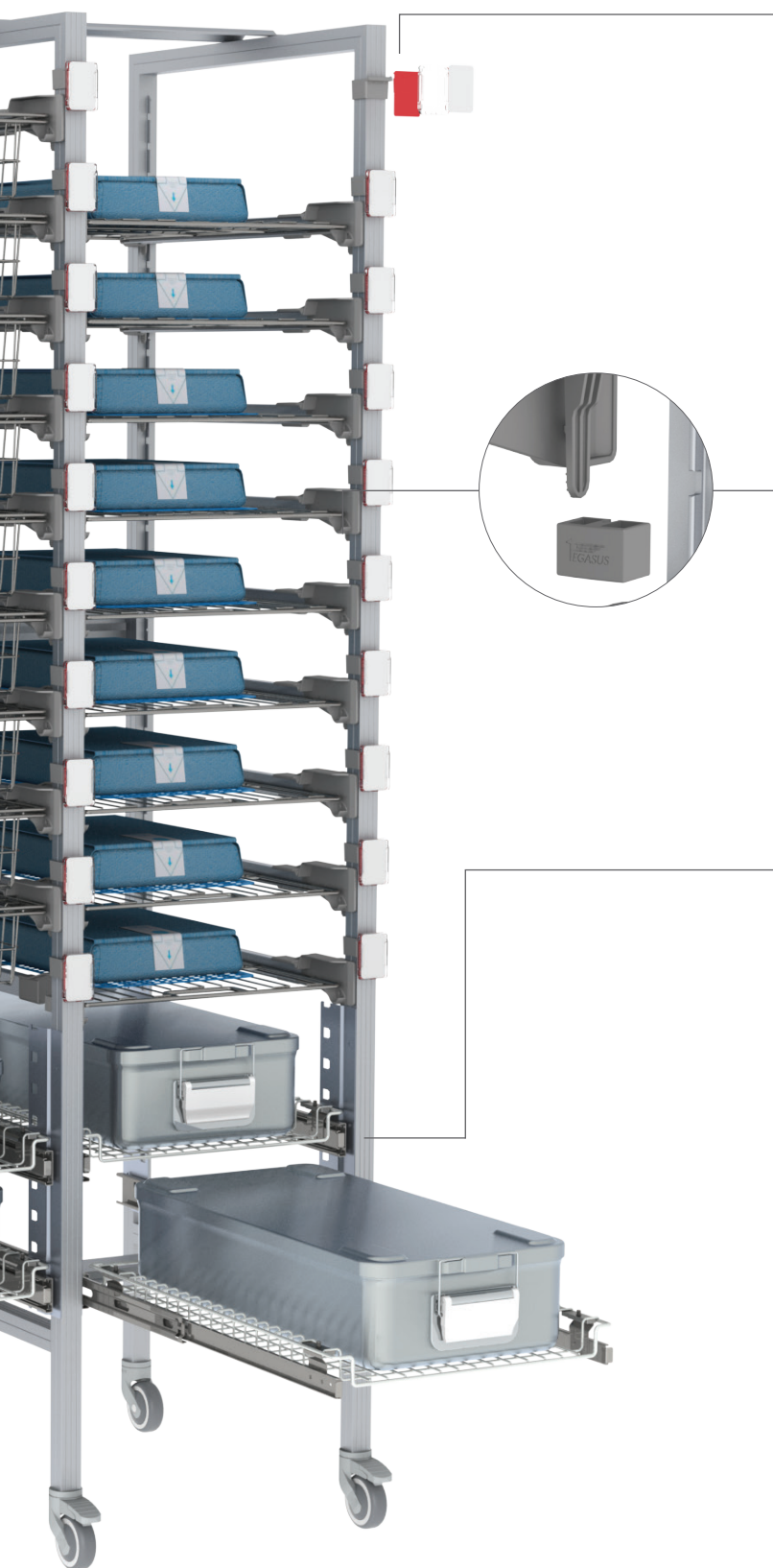

SISTEMA DE ETIQUETAS

Enquanto uma determinada prateleira ou cesta é removida, a etiqueta relacionada permanece no quadro marcando a posição original para que os suprimentos também sejam trazidos de volta para o mesmo local. Isso mantém o sistema de etiquetas e, ao mesmo tempo, permite lavar as bandejas e prateleiras.

100% MODULARIDADE

Este sistema completamente modular fornece, reconfiguração sem necessidade de ferramentas dos níveis de cesta e prateleira, tanto para trilhos padrão, quanto slides telescópicos pesados.

SLIDES TELESCÓPICOS

A Hygieia pode ser equipada com slides telescópicos (para cargas acima de 10KG) ou trilhos de plástico padrão com posição horizontal e inclinada

MONTAGEM INSTANTÂNEA

Fácil montagem e modificação conforme necessário

RACK HYGIEIA

O RACK HYGIEIA É OFERECIDO EM DUAS ORIENTAÇÕES, TIPO U E TIPO E

As duas orientações nos permitem projetar a capacidade máxima de armazenamento dentro de uma determinada área. Um tipo U fornecerá mais armazenamento em uma determinada parede, enquanto um tipo E melhorará a visibilidade dos produtos e fornecerá uma solução para corredores estreitos

TIPO U

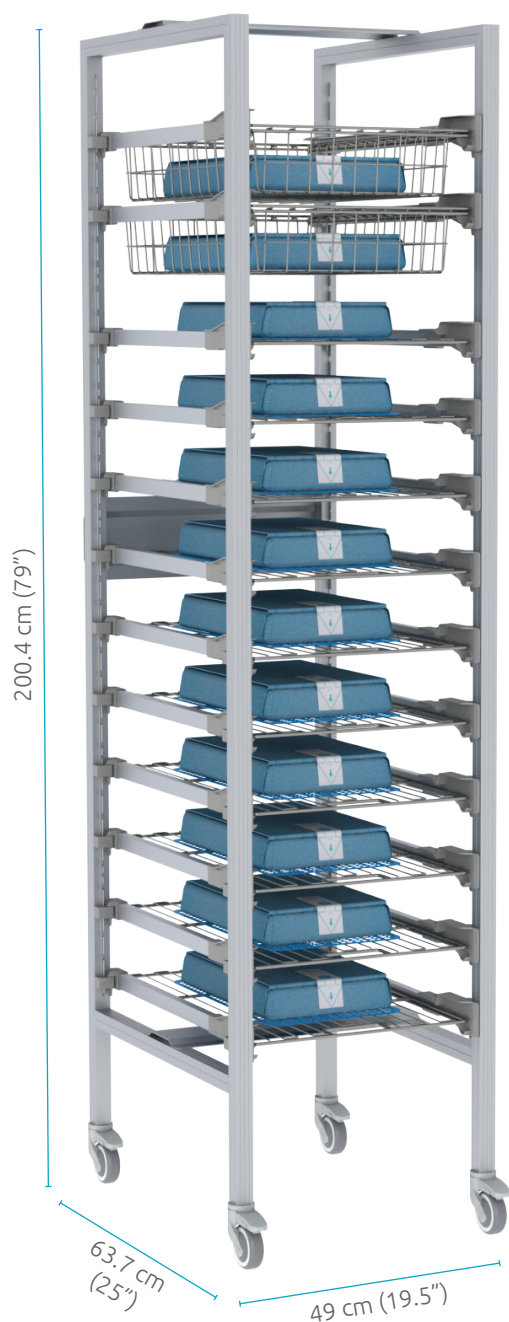

Orientação da cesta do tipo U:
40cm (15,7") de largura e 60cm
(23,6") de profundidade

TIPO E

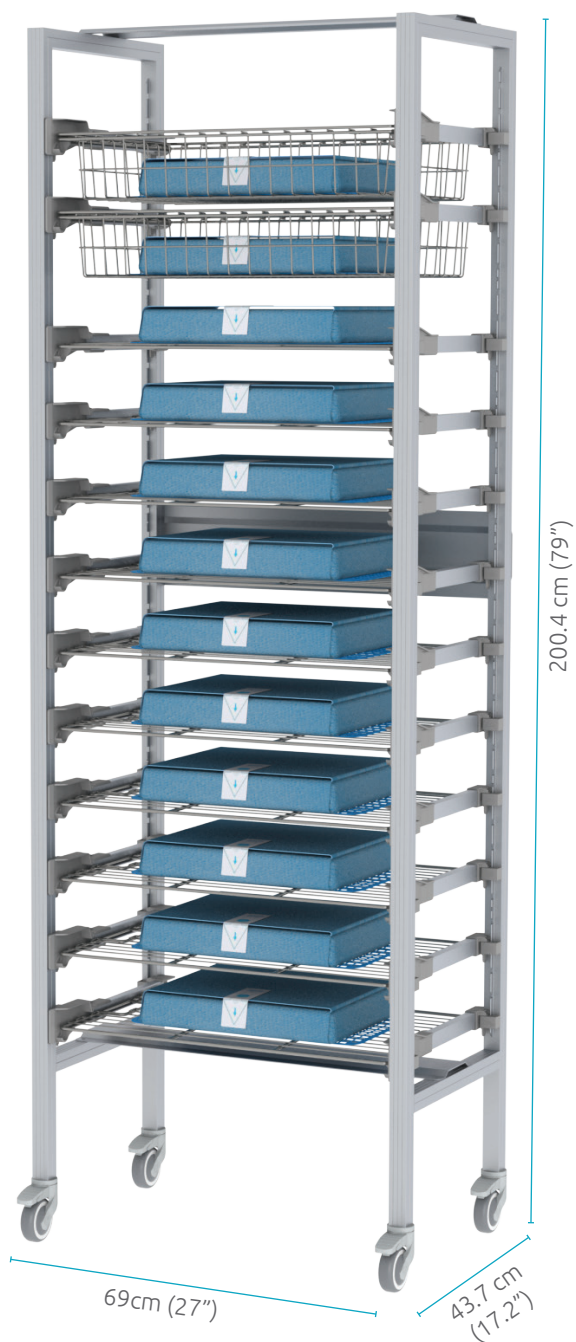

Orientação da cesta do tipo E:
60cm (23,6") de largura e 40cm
(15,7") de profundidade

Prateleiras /cestas de aço inoxidável dedicadas para processamento de embalagens estéreis e transporte de mercadorias estéreis são oferecidas para caber com os racks hygiene



Recipientes e embalagens estéreis podem ser facilmente localizados usando um esquema de codificação de cores



A ilustração CAD a seguir demonstra uma instalação típica de racks Hygieia em ambientes de armazenamento CME. As paredes longas são equipadas com racks do tipo U sobre rodas, em grupos de 3 unidades para permitir manobras fáceis para fins de limpeza. A parte central da sala é equipada com racks tipo E, de costas para trás, permitindo manter um espaço de corredor utilizável para empurrar um carrinho no meio.

CARRINHO HYGIEIA

O CARRINHO DE MOLDURA ABERTA HYGIEIA É UMA SOLUÇÃO COMPLEMENTAR PARA MANUSEIO EFICIENTE/ERGONÔMICO E TRANSPORTE DE EMBALAGENS ESTÉREIS, MERCADORIAS ESTÉREIS E/OU RECIPIENTES, DENTRO DO CSSD OU DO DEPARTAMENTO OR.

CARRINHO DE EQUIPAMENTO CONTAMINADO

Ou suíte para CME Área não estéril
HYG-CRT160-1-OP



CARRINHO LIMPO / ESTÉRIL

CME para CME WAREHOUSE para OU CORE
HYG-CRT160-1-OP

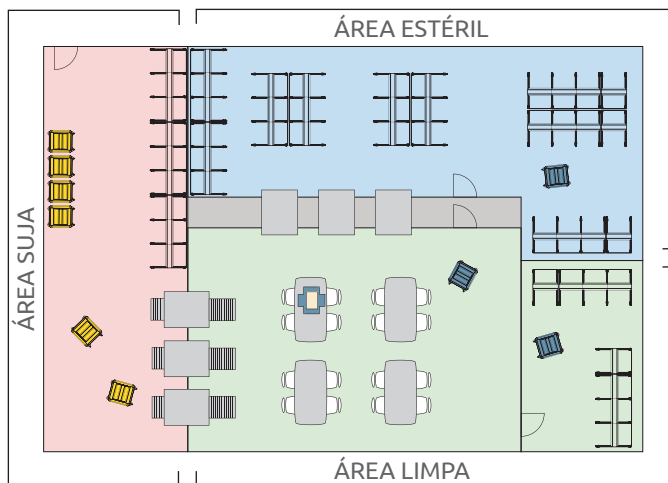

 Carrinho de equipamento contaminado

Carrinhos abertos na cor amarelo, são módulos de alta resistência será normalmente usado para transporte de ferramentas usadas e contaminadas da Sala de cirurgia / cirurgia de volta a esterilização central

 Carrinho limpo / estéril

Carrinhos de armazenamento abertos com embalagens estéreis serão usados em ambiente esterilizado e corredores "limpos" entre salas de armazenamento CSSD e CSSD, ou núcleo limpo da sala de operação.

DIMENSÕES DO CARRINHO HYGIEIA

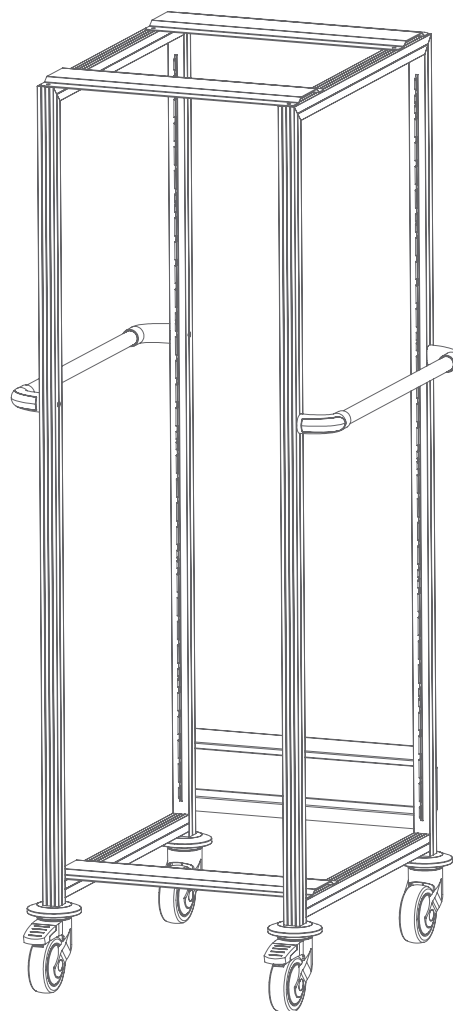
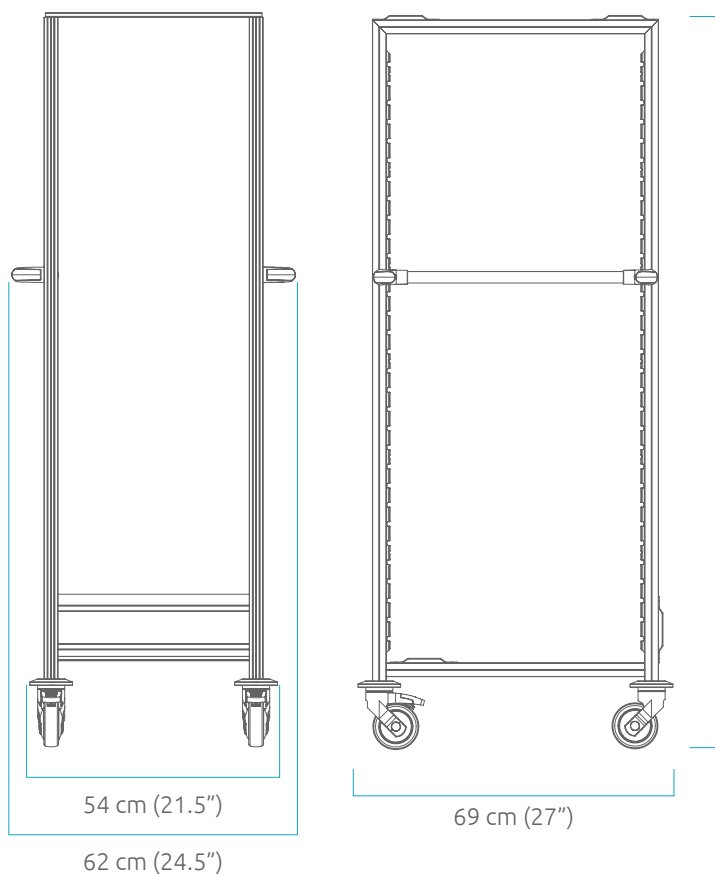
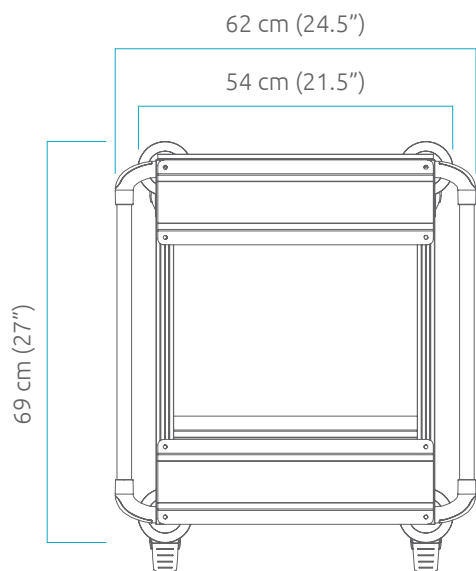

COMPONENTES DO SISTEMA

TRILHOS



SUPORE DE TRILHOS

Suporte para trilhos em Higiênia **HYG-TRAIL-HLD**



TRILHOS

pode ser instalado para a frente em uma posição horizontal ou inclinado



Trilhos do tipo U
Esquerda: **HYG-TRAIL-U-L** Esquerda: **HYG-TRAIL-E-L**
Direito: **HYG-TRAIL-U-R** Direito: **HYG-TRAIL-E-R**

TRILHOS DE LATERAL DUPLA

Cestas podem ser puxadas para dentro e para fora de ambos os lados do rack/carrinhos

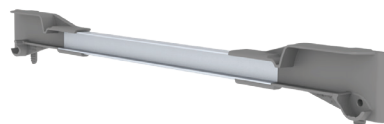

TRILHOS DO TIPO U **HYG-TRAIL-U-DS** TRILHOS DO TIPO E **HYG-TRAIL-E-DS**

RODAS "CLICK-IN"

Opcional para o deslizamento de cesta mais suave

"click-in" wheel
PNWL-SET

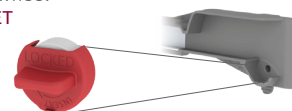

TRILHOS TELESCÓPICOS

Para ser usado com prateleiras de contêineres. Extensão de 100% (10pcs por pacote)



TIPO U **BBG-RK-U** TIPO E **BBG-RK-E**

* Por razões de segurança, não é permitido carregar mais de 10 kg em cestas colocadas em lâminas telescópicas em níveis superiores (acima de 140cm)

NO Touch™ ACESSÓRIOS



Cesta de arame de aço inoxidável
60X40cm (24"X16") | 10cm (4") altura
WS-B104060-SS-WH



Plataforma de fio de aço
inoxidável 60X40cm (24"X16")
SSS-6040WH

Acessórios Relacionados

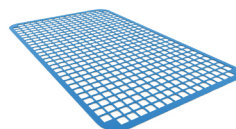

Tapete de malha de silicone antiderrapante
42X25cm (16.5"X9.8")
SIMAT-250X420



Alça de aço inoxidável
para cesta de arame
WS-HANDLE-SS-FBS



Cesta de arame de aço inoxidável
60X40cm (24"X16") | 20cm (8") altura
WS-B204060-SS



Plataforma de fio de aço
inoxidável 30X40cm (12"X16")
SSS-3040WH

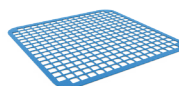

Tapete de malha de silicone antiderrapante
25X25.5cm (9.8"X10")
SIMAT-250X255

CS PS ACESSÓRIOS

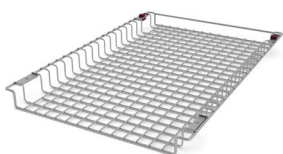

Prateleira do contêiner de instrumentos – aço
inoxidável
WS-INSTR-SS

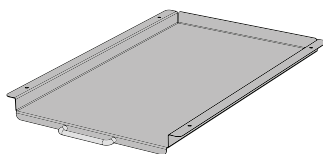

Prateleira de recipiente plano U de aço
inoxidável
SS-U-CNT-SHELF

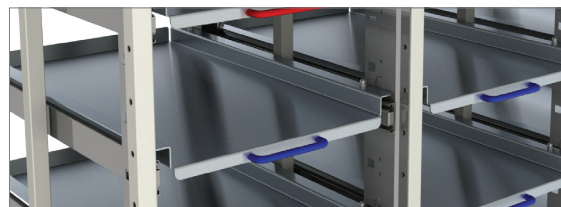

Alumínio fosco # **HNDL-112MM-ALU** Vermelho # **HNDL-112MM-RED**
Azul # **HNDL-112MM-BLUE** Amarelo # **HNDL-112MM-YLW**
(10 pcs por pacote)

ISC6040 ACESSÓRIOS

ALTA RESISTÊNCIA

Usado para aplicação de limpeza
nas instalações centrais de
esterilização

MÓDULOS ANTIMICROBIANOS

Comprovado reduz o nível de bactérias na superfície
do módulo em até 99% em 24 horas

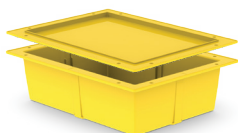

BANDEJA DE 10cm - T103040-
HR + TAMPA - L3040-HR

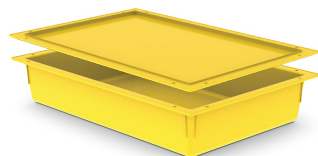

BANDEJA DE 10cm - T104060-
ND-HR + TAMPA - L4060-HR



BANDEJA DE 10cm - T104060-AM-G
+ LID - L4060-AM-G



BANDEJA DE 20cm - T204060-AM-G
+ LID - L4060-AM-G

DIMENSÕES

HYGIEIA TIPO E

SISTEMA HYGIEIA E TIPO

4 Quadros por embalagem: **HYG-SFR-E189**
9 Suportes laterais por pacote: **HYG-LSU-E**

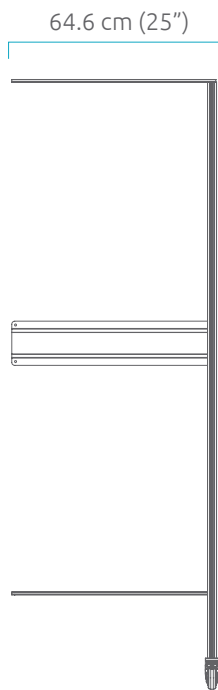
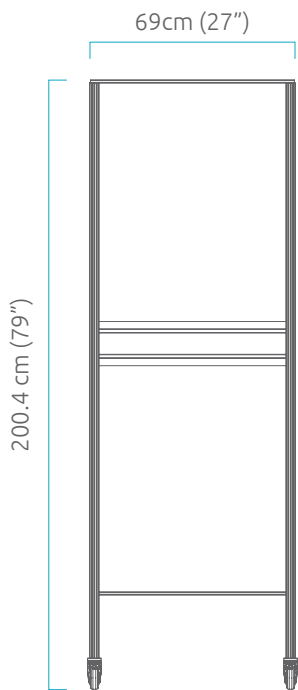

HYGIEIA COM RODAS

Rodas: **HYG-CAS3-SET**

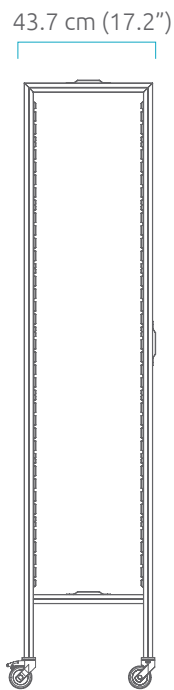

HYGIEIA COM PÉS NIVELADOS

Pés nivelados: **HYG-LVF**

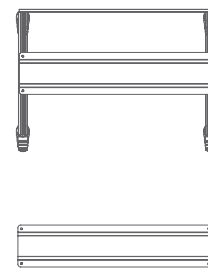

HYGIEIA TIPO U

TIPO U DO SISTEMA DE HYGIEIA

4 Quadros por pacote: **HYG-SFR-U189**
9 Suportes laterais por pacote: **HYG-LSU-U**

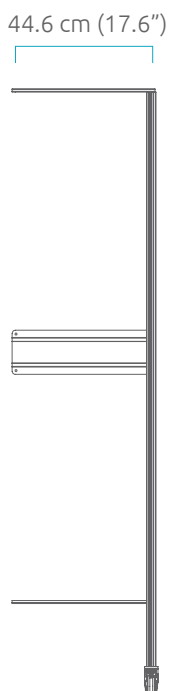
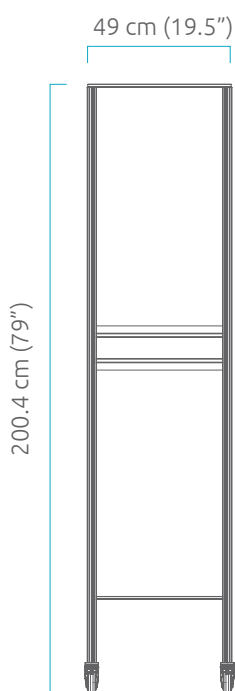

HYGIEIA COM RODAS

Rodas: **HYG-CAS3-SET**

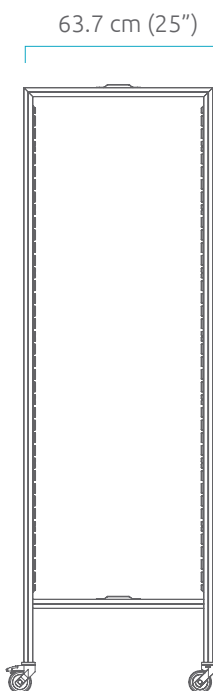

HYGIEIA COM PÉS NIVELADOS

Pés nivelados: **HYG-LVF**

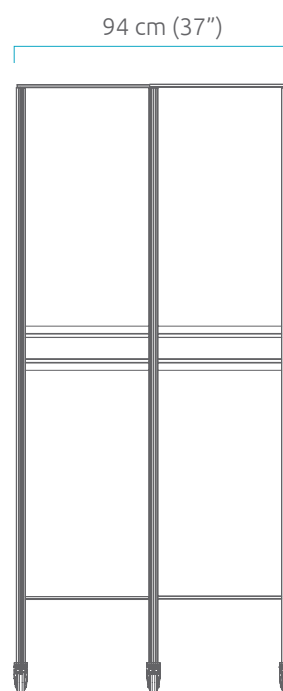
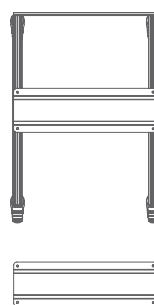

134 cm (53")

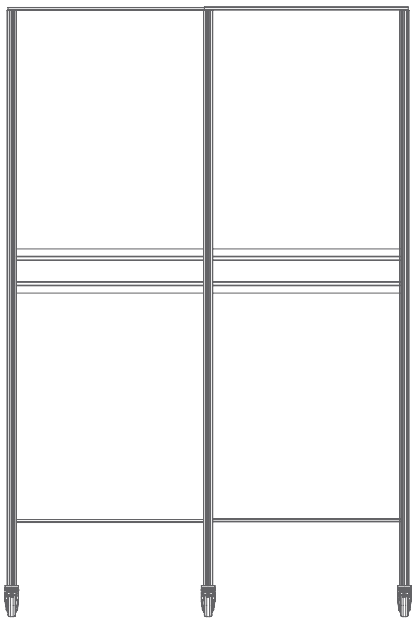

198.5 cm (78")

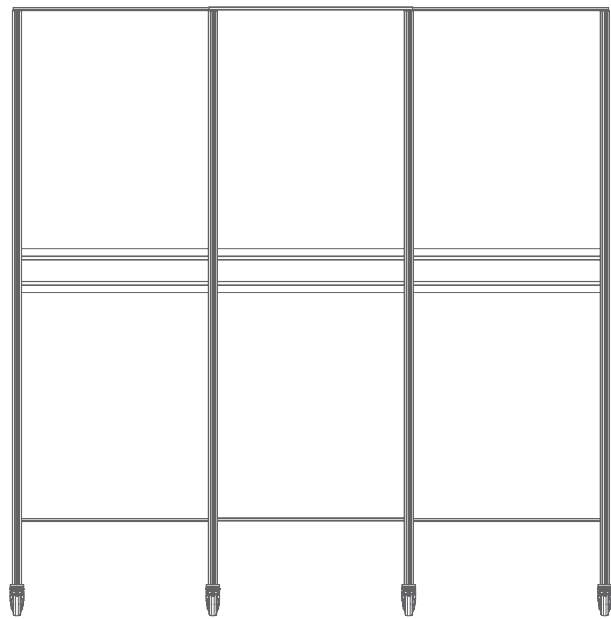

138.2 cm (55.5")

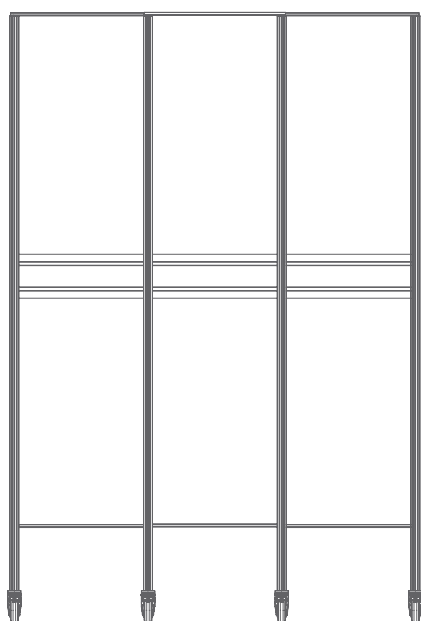

183 cm (72")

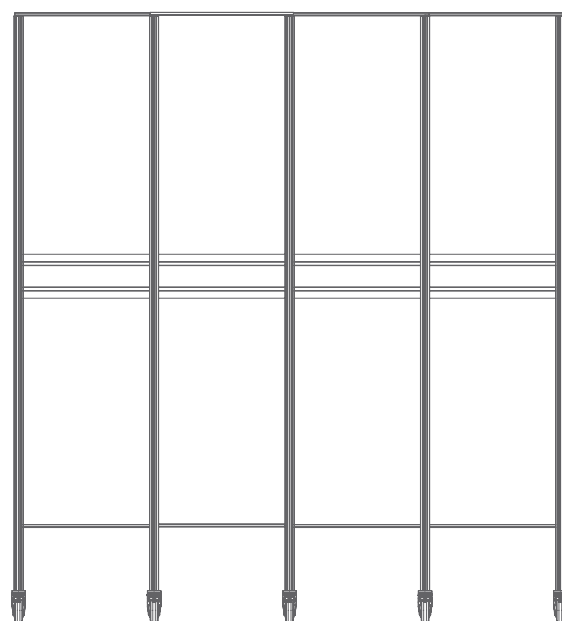

HYGIEIA RACK DIN TYPE

30"/60"
60"/60"

SÓ
EUA

OS RACKS HYGIEIA TAMBÉM ESTÃO DISPONÍVEIS COMO RACK & CARRINHO ABERTO QUE SE ENCAIXAM COM TIPO DIN 29.6X60CM (11,6"X24") E 59,6X60CM (23,4"X24")
(Disponível apenas nos EUA ou em pedidos especiais)

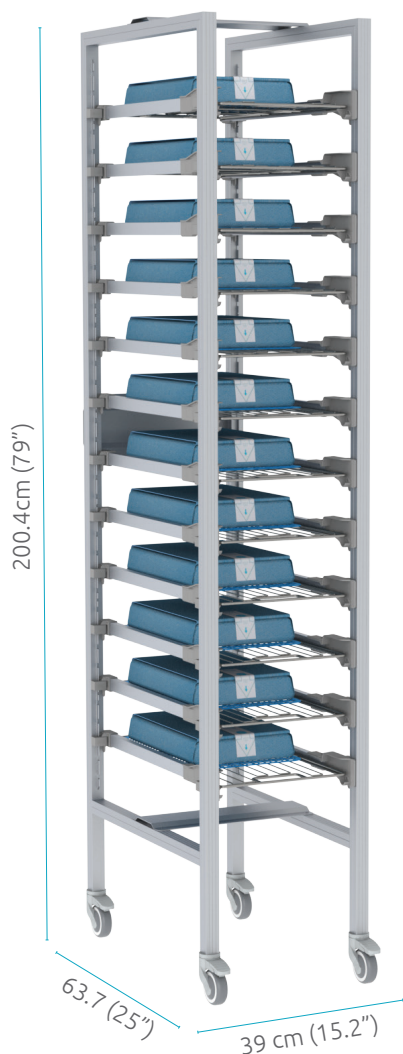

HYGIEIA DIN 3060

TIPO DIN 3060 DO SISTEMA HYGIEIA

4 Quadros por pacote: HYG-SFR-U189

12 Suportes laterais por pacote: HYG-DIN-LSU-296

HYGIEIA COM RODAS

Rodas: HYG-CAS3-SET

HYGIEIA COM PÉS NIVELADOS

Pés nivelados: HYG-LVF

HYGIEIA DIN 6060

SISTEMA DE HYGIEIA DIN 6060 TIPO

4 Quadros por pacote: HYG-SFR-U189

12 Suportes laterais por pacote: HYG-DIN-LSU-592

HYGIEIA COM RODAS

Rodas: HYG-CAS3-SET

HYGIEIA COM PÉS NIVELADOS

Pés nivelados: HYG-LVF

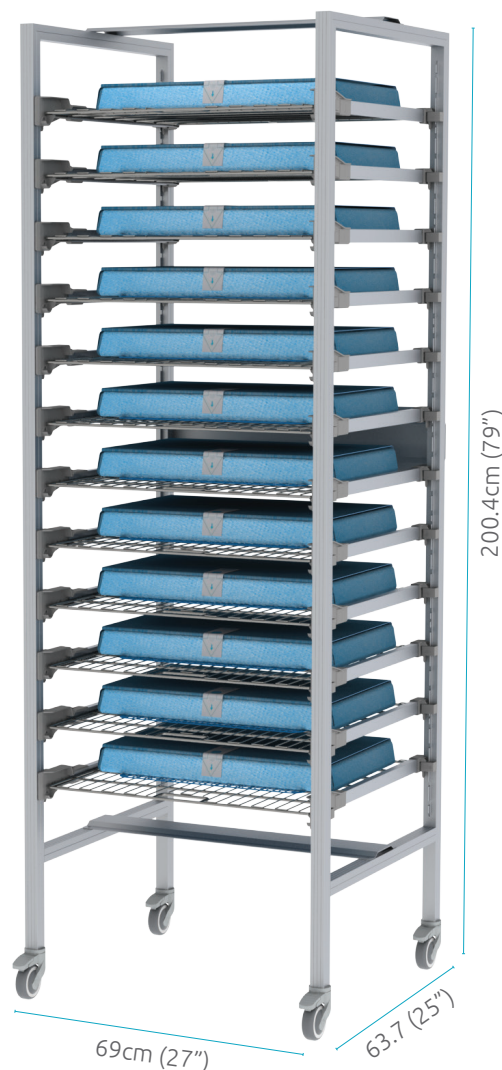

Dimensões tipo DIN 3060

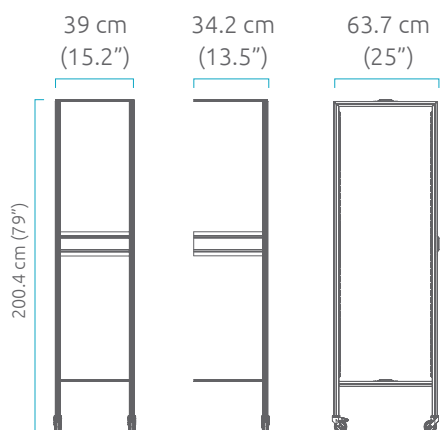

Dimensões tipo DIN 6060

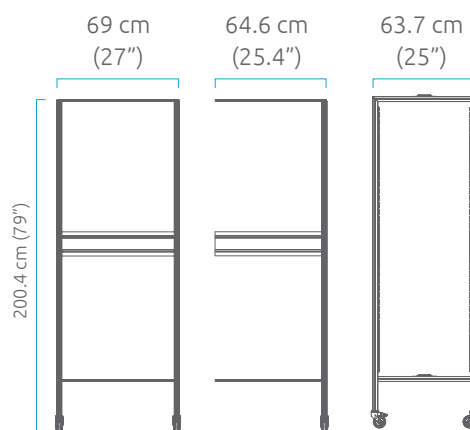

CARRINHO LIMPO / ESTERILIZADO CME para CME Armazém ou núcleo

HYG-DIN-296-1-OP

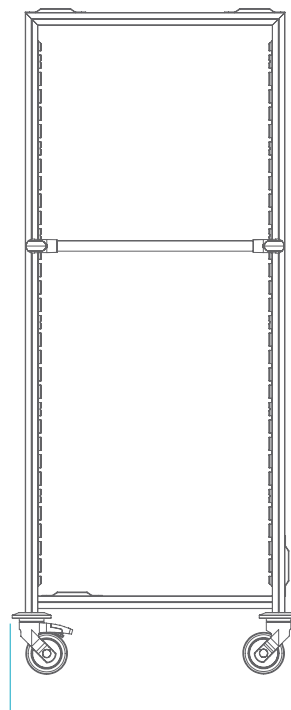
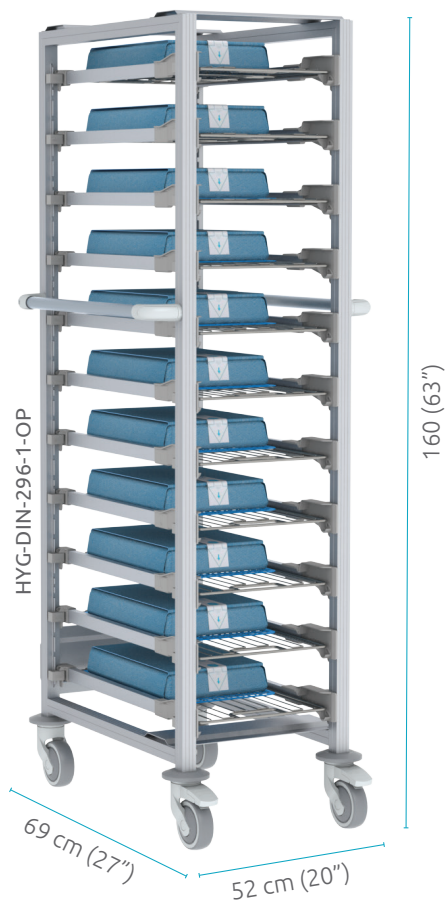

69 cm (27")

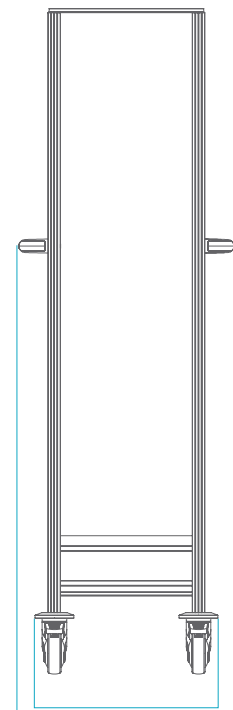

44 cm (17")

52 cm (20")

NO Touch™ ACESSÓRIOS



Plataforma de fio de aço
inoxidável 59.6X60cm (23.4"X24")

SSS-6060WH



Plataforma de fio de aço
inoxidável 29.6X60cm (11.6"X24")

SSS-3060WH

Acessórios relacionados

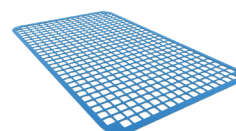

Tapete de malha de silicone antiderrapante
42X25cm (16,5"X9.8")

SIMAT-250X420

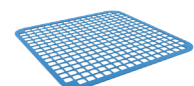

Tapete de malha de silicone antiderrapante
25X25,5cm (9,8"X10")

SIMAT-250X255



ENTRE EM CONTATO PARA MAIS DETALHES

+1 888-276-4750 | info@pegasusmedical.net | www.pegasusmedical.net

EUA / CANADÁ
905 E. Rose St Lakeland
FL 33801 - USA

EUROPA / ORIENTE MÉDIO / ÁSIA
Damzigt 13, 3454 PS De Meern
The Netherlands